



BATHROOM

パナソニック電工お客様ご相談窓口のご案内

当社製品のお買い物、お取り扱い方法、その他ご不明な点についてのご相談は

パナソニック お客様ご相談センター

パナは 365日
☎ **0120-878-365**

●携帯電話・PHS・一部の光電話・IP電話・FAX等のご利用は…
☎ **06-6907-1187** FAX ☎ **0120-878-236**
●受付時間…365日/9:00~20:00

消耗品・交換部品・後付パーツのご用命は **ハイ・パーツショップ**

☎ **0570-081-802** 全国どこからでも市内通話料金でご利用いただけます。

●携帯電話・PHS・一部の光電話・IP電話等のご利用は…
東京 ☎ **03-5392-7189** 大阪 ☎ **06-6906-1224**
●ホームページ <http://www.sumu2.com/shop/parts/>
●受付時間 月~金 9:00~19:00 土・日・祝 9:00~17:00
●郵印は大阪へ自動転送になり、拠点から大阪までの転送通信料は弊社負担です。

修理のご用命は **修理ご相談センター**

☎ **0570-081-365** 全国どこからでも市内通話料金でご利用いただけます。

●携帯電話・PHS・一部の光電話・IP電話等のご利用は…
大阪 ☎ **06-6906-1090** 東京 ☎ **03-5392-7190**
札幌 ☎ **011-261-6401** 名古屋 ☎ **052-551-7900** 福岡 ☎ **092-622-0531**
●受付時間 365日/9:00~20:00
●郵印は大阪へ自動転送になり、拠点から大阪までの転送通信料は弊社負担です。

パナソニック電工と誤認させて、電話勧誘したり、強引に販売する住宅設備・建材の訪問販売業者にご注意ください。

訪問販売や電話勧誘販売は消費者保護を目的とした法律*の適用を受けます。●特定商取引法(旧訪問販売法)* ●消費者契約法(消費者と事業者が結んだ契約全てが対象です)*

ご相談窓口における個人情報の取り扱い

パナソニック電工株式会社およびその関係会社は、お客様の個人情報やご相談内容を、ご相談への対応や修理、その確認などのために利用し、その記録を残すことがあります。また、折り返し電話させていただくときのために、ナンバー・ディスプレイを採用しています。なお、個人情報を適切に管理し、修理業務等を委託する場合や正当な理由がある場合を除き、第三者に提供しません。お問い合わせは、ご相談された窓口にご連絡ください。



パナソニック電工は2006年8月、日本情報処理開発協会より適切な個人情報取り扱い事業者に付与される「プライバシーマーク」を取得しました。

保証とアフターサービスについて

保証について

保証期間は、お引き渡し日より2年間、但し電気部分(照明器具、くもり止めヒーター、換気扇、暖房換気乾燥機、床暖房、ジェットポンプなど)は、お引き渡し後1年間、防水性能5年間です。

●消耗部品(照明のランプ、パッキンなどは除く)。

補修部品の保有期間

補修部品の保有期間は、生産打ち切り後以下のとおりとなります。

同一品が供給できない場合は、保有期間内においても代替品となる場合がありますのでご了承ください。

該当部品	保有期間
電建機能バス、バステレビ	8年
換気扇、暖房換気乾燥機	6年
上記を除く補修部品	7年

修理を依頼される時

修理など、アフターサービスをご依頼される場合は、バスルームをお買い上げの販売店または工事店、もしくは上記のパナソニック電工修理ご相談センターにお問い合わせください。

保証期間内の修理について

保証の規定にしたがって修理させていただきます。

保証期間経過後の修理について

修理により機能が維持できる場合は、有償にて承ります。(修理料金:部品代+技術料+出張料)

修理をご依頼の際、 連絡していただきたい内容

- ・お名前、おところ、お電話番号
- ・商品名(各取扱説明書表紙に記載)、品番(取扱説明書で品番表示位置をご確認ください)
- ・取り付け年月日
- ・不具合箇所、不具合内容(詳しく)

発行

パナソニック電工株式会社 住建事業本部

[〒571-8686]大阪府門真市門真1048

© Panasonic Electric Works Co., Ltd. 2008

〈製造〉パナソニック電工バス&ライフ株式会社

この資料の記載内容は平成20年10月現在のものです。

助成物No.RLCT1C01 200902-2XN

第6版

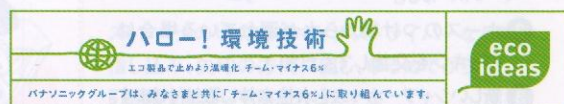

住まいの設備と建材のサイト panasonic.jp/sumai/
パナソニック電工のホームページ panasonic-denko.co.jp

Panasonic

ideas for life



いつもキレイにするコツをご紹介します

2008.10

住まいの設備と建材のサイト panasonic.jp/sumai/
住まいと暮らしの総合サイト「**すまい**」 www.sumu2.com

いつもキレイにするコツをご紹介します。

快適な暮らしは、 気持ちのいいバスルームから。

一日の疲れをいやし、身体も心もリフレッシュする浴室。
気持ちよく入浴できるようにいつも清潔にしておきたいですね。
この本では、浴室をキレイに保つお手入れ方法をご紹介します。
ぜひ、お役立てください。



バスルーム お手入れ読本

CONTENTS



お手入れ前の基礎知識

*1 浴室のお手入れの悩み10	3
*2 お掃除の3大ポイント	4
*3 知っておきたい汚れの正体	5
*4 揃えたい洗剤と掃除道具	6
*5 キレイに保つお掃除スケジュール	7

部位別お掃除術

① 浴槽・風呂フタ	9
② ジェットバス	11
③ 床・排水口	12
④ 収納棚・鏡	13
⑤ 水栓金具・シャワー	14
⑥ ドア	15
⑦ 壁・天井	16
⑧ 換気扇・暖房換気乾燥機	16
⑨ 照明器具	17
カビを生やさない効果的な換気方法!	18

浴室のこんな時やあんな問題、どうすればいい?

Q&A	19
-----	----

知っておきたい、わが家のバスルームメンテナンス メンテナンスプログラム	21
--	----

コツを覚えれば意外に簡単! 自分でできるメンテナンス	23
-------------------------------	----



すぐにこびりついてしまう湯アカや石鹸カス。 油断していると発生するカビ。 バスルームで多い「困った悩み」とは？

肩までお湯につかって、ふと壁に目をやると黒いカビが点々と。これでは、せっかくのリラックス気分も台なしです。当社のお客さま相談センターにも、ご覧のように浴室の汚れについての悩みやご質問を数多く寄せられています。こんな悩みを抱えないように、この本を参考に普段から浴室をキレイに保ちましょう。

- 1** 浴槽についたしつこい汚れをなんとか落としたい
- 2** ジェットバスの噴流が弱くなってきた気がする
- 3** 鏡がすぐに汚れて、くもってしまう
- 4** 風呂釜から湯アカが出て困っている
- 5** 床が白く汚れてなかなか取れない
- 6** 壁や天井に黒ずみが発生した
- 7** 排水口がヌルヌル。臭いもしてきた
- 8** ドアにカビが発生した
- 9** コーキングにガンコなカビが!
- 10** 換気扇の効き目が悪くなった



ちょっとした心構えで あなたもお掃除上手に。

快適なバスライフを送るために欠かせないのがお掃除です。どうせなら、楽しみながら浴槽を洗ったり、床を磨いてみませんか。ここでは、お掃除上手になるコツをご紹介します。

**汚れたら、すぐに落とす。
早め早めの手当が大切。**



いつも気持ちよく入浴するには、常に汚れに目を光らせておき、ついたらすぐに落とす姿勢が大事です。汚れは魔物、「後で拭こう」と思っているうちに、だんだんガンコでヤッカいな汚れに変身します。とくに、湯アカや石鹸カス、身体から落ちる皮脂汚れは時間がたつとこびりついて落ちにくくなり、やがてはカビの原因になります。「ついた汚れは、その場ですぐ取る」。この鉄則を忘れないようにしましょう。

ご購入の商品プランにより、部材・機能商品の仕様が異なりますので商品に添付の取扱説明書をお読みください。又、お取扱い・修理・工事などのご相談は、お買い求めの販売店・工事店または、パナソニック電工 お客様ご相談窓口へお申し付けください。(裏表紙参照)

**効率よくお掃除するため
汚れやすい場所を知ること。**

**お掃除を減らすには
カビの予防が最も効果的。**



浴室カビを最後の確認の代り(換気扇)



浴室の汚れは意外と複雑。 汚れによってお掃除方法も違います。

浴室には、身体の皮脂や分泌物がからみ合った湯アカや石鹸カス、さらにはカビやもらいサビなど手ごわい汚れがいっぱい。ここでは、その正体と、それぞれの対処方法についてご紹介します。



色	発生しやすい場所	原因	お手入れ方法
水アカ 湯アカ 白 褐色	●鏡 ●水栓(金属部分)など	水道水に含まれるカルシウムなどが、酸素や二酸化炭素と結びついてできた炭酸カルシウムや水分中のケイ素が堆積したもの。	汚れが軽い場合は、浴室用洗剤(中性)で落ちます。ひどい場合は、歯ブラシと歯みがき粉で磨きます。鏡に付着したガンコな汚れにはコンパウンドも有効です。(詳しくは13ページをお読みください)
カルシウム石鹸 (石鹸カス) 白	●床・浴槽まわり ●ドア	乾いた床やドアなどに白くこびりついている汚れは、主に水道水に含まれるカルシウム成分と、人の皮脂や石鹸に含まれる脂肪酸が反応してできたもの。	汚れが軽い場合は浴室用洗剤(中性)で落ちます。床に水滴(はっ水状態)が残って乾きにくくなりだしたら、床全面に浴室用中性洗剤をまんべんなく散布し、2~3分ほどおいてください。(詳しくは12ページをお読みください) 汚れが軽い場合は浴室用洗剤(中性)で落ちます。ガンコな汚れは、歯ブラシと歯みがき粉でこすり落とします。
金属(銅)石鹸 青 薄紫	●浴槽の内側など	浴槽の上部や風呂釜排水口などの青い筋状の汚れは、水道水に含まれていたり、給湯配管から溶け出している金属成分(銅イオン)と、人の皮脂や石鹸に含まれる脂肪酸が反応してできたもの。	新築当初は金属成分(銅イオン)が配管から溶け出してくる量が多いため、青い汚れが付着しやすくなります。ついてしまうと洗剤では落ちにくく、アンモニア水(10%溶液)を古衣料などに浸して汚れをこすり落とします。ただし、取り扱いに十分注意し、よく水洗いをしてください。*アンモニア水は薬局で購入できます。
カビ 黒(薄紫)	●浴室全体	カビは温度・水分・栄養源の3つが揃うと繁殖します。浴室では、石鹸カスや人のアカなどが栄養源となります。	放っておくと取れなくなるので、早めに浴室用洗剤(中性)で取り除きます。黒ずんでしまったガンコなカビには、カビ取り用洗剤で落とします。(カビ取り用洗剤をご使用の際は、6ページの注意事項をお守りください)
酵母 ピンク	●床 ●排水口まわり ●壁、天井など	きれいなピンク色の汚れは、カビと同じ種類の菌類に属している酵母と思われます。カビと同様に、温度・水分・栄養源が揃うと発生します。	カビよりも発育速度は早いので、浴室用洗剤(中性)で早めにお掃除します。落ちにくい場合は、カビ取り用洗剤で落とします。(必ず6ページの注意事項をお守りください)
もらいサビ 赤茶	●浴槽排水栓 ●浴槽まわり ●カウンター ●床など	赤茶色のザラザラした汚れは、ヘアピンなどの鉄製品のサビや水道水に含まれる鉄粉から出るサビが付着したもの。	布に歯みがき粉をつけてこするか、竹ペラで丁寧にこそぎ落としてください。それでも取れない場合は、還元型漂白剤を熱めのお湯(60~70℃)でゆるく練った状態(ペースト状)にし、汚れの部分に塗りつけます。15~20分ほど置いてから(汚れの程度により加減してください)、布で拭き取り、よく水洗いをします。このとき、事前に目立たないところで試して、色落ちや変質のないことを確認してください。

汚れに適した洗剤と便利な道具があれば、 お掃除はグンとラクになります。

なるべく手間や時間をかけずに効率よくお掃除するには、汚れに合った洗剤と便利な道具は欠かせません。とはいえ、洗剤やお掃除道具は多種多彩。ここでは、これだけは揃えておきたい洗剤と道具をご紹介します。

洗剤

ユニットバスルームは浴室全体が樹脂でできているため、洗剤や道具によっては材質を傷め、変色(脱色)、変質のおそれがあります。お手入れの際は、まず中性タイプの浴室用洗剤をご使用ください。またお手入れ後は洗剤分を残さないように十分水洗いしてください。

×お手入れに次のものを使用しないでください。
 酸性表示の洗剤、シンナー、ベンジン、灯油、アルコール、漂白剤、オレンジオイル系洗剤(材質を傷めるおそれがあります)

	性質	用途
浴室用洗剤 (中性)	中性	湯アカ・石鹸カスなどによる汚れを落とす
カビ取り用 洗剤	アルカリ性	カビの汚れを落とす ※使用上のご注意をお読みください
還元型 漂白剤	弱アルカリ性	もらいサビなどのシミの漂白除去(洗濯用漂白剤) ※5ページの「もらいサビ」参照
風呂釜用 洗剤	弱アルカリ性	ジェットバス配管や風呂釜・給湯器配管を、発泡する力で洗浄 ※10、11ページ参照
固形クリーナー 「万能」	中性	ガンコな汚れやサビ落とし、鏡のくもり止めなど(株)マルシン製 ホームセンターなどで購入できます

洗剤など使用上のご注意

- 使用中、使用後は必ず十分に換気してください。
- 塩素系のもので酸性タイプのものを混ぜて使用しないでください。(同時使用及び前後の使用でも有害な塩素ガスが発生します)
- 浴室用洗剤(中性)以外を使用する場合は、事前に目立たないところで変色などが確認してください。
- カビ取り用洗剤を使用の際は、目や眼に飛沫がかからないようにご注意ください。
- 金属部分(混合水栓、ドア枠、鏡縁、シャワーなど)に塩素系洗剤がつかないようにご注意ください。ついてしまった場合は、水洗いの後、浴室用洗剤(中性)でお掃除し、再度水でよく洗い流してください。
- どのようなタイプの洗剤・洗剤でも、浴槽や床・壁には塗布後5分以上放置しないで、十分洗い流してください。洗剤分が残っていると、材質が変色したり変質するおそれがあります。
- 洗剤ラベルに記載されている使用上の注意をよく読み、換気をお使いください。

お掃除道具



ゴム手袋

バケツ



タオルぞうきん

スポンジ

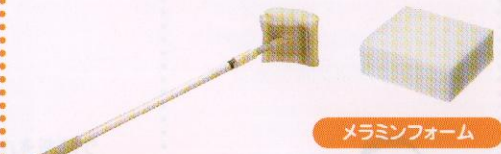

バスブラシ・モップ

床や天井などのしつこい汚れをこすり落とします。

メラミンフォーム

普通のスポンジよりきめが非常に細かいので、洗剤を使わずに水だけで汚れをこすり落とします。使うと消しゴムのようにすり減っていきます。
 ※床・排水口で使用する場合は、12ページ参照



歯ブラシ

ペーパータオル

刮り箸

使い古しているものを使用します。スポンジやタワシでは届かない細かい部分の汚れ落としに最適です。

汚れを拭き取ったり、シャワーホースなどの汚れを浮かせるときに重宝します。

布を巻きつけ、ドアフリップの隅や換気扇の汚れを取り除きます。

×使ってはいけないお掃除道具



硬いタイプのスポンジ

金属タワシ

電の子タワシ

研磨剤入りスポンジ

 部位別のお掃除スケジュール

汚れに応じて スケジュールを 立てれば 後は、実行あるのみ。

コツコツまめにする人や一気にまとめてという人など、お掃除方法は人によってさまざまです。けれども、汚れをためておく短時間ではなかなか落ちません。入浴すれば必ず汚れる部位は毎日、日ごと汚れが蓄積していく部位は半年に一度というように、汚れ具合と頻度によってスケジュールを立てましょう。スケジュールに沿ってお掃除を続けていると、目立つ汚れはほとんどなくなるはずですよ。



	毎日	週1度	月1度	3か月に1度	半年に1度	ガンコな汚れ	
① 浴槽・風呂フタ	●入浴後にスポンジでやさしく洗う。	●浴槽排水口にたまったゴミや毛髪を取り除く。 ●風呂フタの細部の汚れは歯ブラシで落とす。 風呂釜の循環フィルター ●フィルターの汚れを歯ブラシで落とす。	●シーリング ●表面に付着しているカビを浴室用洗剤(中性)で落とす。 風呂釜・給湯器配管 ●風呂釜用洗剤で配管洗浄。	●半年に1度 エプロンを外せる場合 ●浴槽下を洗う。	●シーリング ●黒ずんでしまったカビをカビ取り用洗剤で落とす。	9・10ページ	
② ジェットバス ●さすり湯 ●美泡湯		●吸込口カバーの汚れを落とす。		●3か月に1度 ●風呂釜用洗剤で配管洗浄。		11ページ	
③ 床・排水口	●床の汚れを落とす。 ●排水口のヘアキャッチについたゴミや毛髪を取り除く。		●封水筒を取り外して洗浄。			12ページ	
④ 収納棚	●シャンプーやリンスの容器の底を拭く。	●収納物を取り出してスポンジでこすり洗い。	●棚を取り外して汚れを拭き取る。			13ページ	
⑤ 鏡	●入浴後、シャワーをかけてから拭き。	●軽い水アカをメラミンフォームでこすり洗い。			●スーパークリーナーなどで磨く。	14ページ	
⑥ 水栓金具 シャワー	●入浴後、シャワーをかけてから拭き。	●石鹸カスや水アカを浴室用洗剤(中性)で洗浄。 ●メラミンフォームで水アカを落とす。	●歯みがき粉でこすり洗い。	●半年に1度 ●黒いカビや汚れを洗剤で包み込んで取る。		15ページ	
⑦ ドア	●入浴後、水のシャワーで汚れをとり、水分を拭き取る。	ドア下排水口 ●ドア下の排水口はゴミや毛髪を取り除く。	ドア枠 ガラリ フラップ ●歯ブラシや綿棒で汚れをとる。			16ページ	
⑧ 壁・天井	●入浴後、水のシャワーで汚れをとり、水分を拭き取る。		●やわらかいスポンジまたはぬれタオルに洗剤をつけて汚れを落とす。			16ページ	
⑨ 換気扇 暖房換気乾燥機			●ルーバーを取り外して洗浄。			16ページ	
⑩ 照明器具				●3か月に1度 ●照明カバーを外して洗剤で洗う。		17ページ	

① 浴槽・風呂フタ

身体のアカや石鹸カス、湯アカ、水に含まれる鉄分などがこびりついてしまいがちな浴槽。入浴後の汚れ落としと換気が何より大切です。



毎日 入浴後はスポンジでやさしく洗いなさい。

- 浴室用洗剤(中性)をスポンジややわらかい布につけて洗った後、水で洗い流します。このとき、軽くから拭きをしておくと、より美しく保てます。



中性

週1度 排水口にたまったゴミや毛髪を取り除く。

- ポップアップ水栓は、排水ボタンを押して開閉します。まず、ボタンを押して排水栓を開けてください。

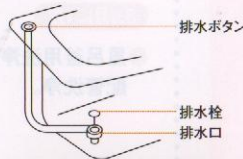

シーリングまたは、目地材

- 排水栓を真上に引き上げて外し、排水口にたまったゴミや毛髪を取り除いた後、排水栓を元の位置に取り付けます。



風呂フタの細部の汚れは歯ブラシでキュッキュ。

- 風呂フタはヌメリやカビが付きやすいもの。浴室用洗剤(中性)をスポンジややわらかい布につけて全体を洗います。細かい凹凸や端の部分は、歯ブラシでこすります。
- シャワーで洗剤を十分洗い流した後は、乾いた布で水分を拭き取ります。窓を開けた浴室に立てかけたり、外で陰干しをして完全に乾燥させましょう。

中性

半年に1度 エプロンを外せる場合※ 浴槽下を洗う。

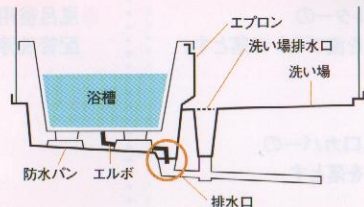

- 浴槽下の防水パンには、洗い場からの水がエプロンのすき間などから微量に流れ込んでいくため、放置しておくともたまる場合も。エプロンを外して、防水パンを洗きましょう。



- スポンジや浴室用ブラシなどに浴室用洗剤(中性)をつけ、手の届く範囲で汚れている部分をこすります。

中性

- 洗剤分が残らないよう十分に水洗いしてください。

※各部の構造はタイプによって異なります。
※エプロンがないタイプ、外せないタイプがあります。詳しくは取扱説明書でご確認ください。また、エプロンの取り外し方、取り付け方についても取扱説明書をお読みください。

フロート弁の汚れを落とす。

歯ブラシなどでフロート弁のゴム部分やフロート弁の開閉周囲の汚れを落としてください。フロート弁にごみなどが詰まっていないか確かめてください。

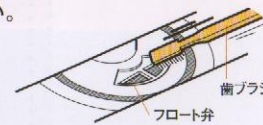

※フロート弁がないタイプ・外せるタイプがあります。詳しくは取扱説明書でご確認ください。

シーリング

カウンターの接合部などに使用されているシーリング材は、カビが付きやすく、取れにくいところです。入浴後のから拭きでカビを防ぎましょう。(樹脂製の目地材は、比較的にカビはつきにくいですが、同じようにお手入れします)

月1度 カビが表面に付着している場合は、浴室用洗剤(中性)で。

- 浴室用洗剤(中性)をつけたスポンジややわらかい布でこすります。



中性

※歯ブラシなどでシーリングを強くこすると、シーリングが切れてしまうことがあります。ご注意ください。

- 十分水で洗い流し、その後から拭きします。

ガコな汚れ 黒ずんでしまったカビはカビ取り剤で落とす。

- カビが発生した部分にシャワーで水をかけます。
- カビ取り用洗剤を、飛び散らないように黒ずんだ部分にこすりつけ、5分ほど置いてしっかりと水で洗い流します。
- から拭きをして水分を取り除きます。

カビ取り

こんな場合はどうするの?

どうしてもカビが取れない!

表面だけでなくシーリング剤の奥にまでカビが浸透してしまうと、完全に取除くことはできません。シーリング剤の打ち直しをおすすめします。

風呂釜・給湯器

お手入れしないで長期間使用すると、フィルターに湯アカや毛髪がたまり、目づまりを起こし、湯沸かし機能が正しく働かない場合もあります。

週1度 フィルターについての汚れを歯ブラシで落とす。

- フィルターを回して外します。



- フィルターについてのゴミや汚れを歯ブラシで取り除き、水で洗い流します。



- フィルターを元の位置に戻します。

※酸性やアルカリ性の洗剤は循環アダプタや給湯器を傷めることがあります。必ず中性のものをお使いください。

追焚タイプは、浴槽の水を自然循環させてお湯を沸かします。そのため、風呂釜に入ったお湯の汚れが原因で湯アカが出る場合があります。

月1度 風呂釜用洗剤でキレイに。

浴槽に2穴あいているタイプ

市販の風呂釜用洗剤(2穴用)を使用し、配管内を洗浄します。

2穴用

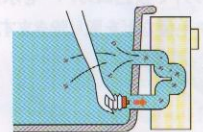

浴槽に1穴あいているタイプ

市販の風呂釜用洗剤(1穴用)を使用し、追焚運転をしてお手入れします。

1穴用

※風呂釜用洗剤に記載されている注意事項、使用方法にそってご使用ください。

※風呂釜・給湯器の詳細内容は、風呂釜・給湯器メーカーの取扱説明書をお読みください。



ご注意!

カビ取り用洗剤を使用する場合は、事前に目立たない場所で試し、色落ち、変質などがなくよく確認しましょう。また、金属部分には付着しないようご注意ください。サビの原因になります。

BATHROOM 耳より情報

ニューアクリージュバスならサッとひと拭きでキレイ!

ニューアクリージュバス(アクリル系人造大理石)は、お手入れ簡単。毎日の浴槽洗いはスポンジで拭くだけでOK。なめらかな超平滑表面だから、汚れが滑って落ちてしまうような感覚です。

こんなに違う、汚れの落ちやすさ(断面イメージ)

表面の小さな凸凹に汚れが入りやすい。

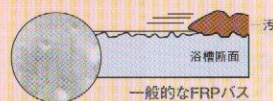

表面がなめらかで、汚れを落としやすい。



ご注意!

浴槽の縁などにヘアピンや鉄製のスプレー缶などのさびやすいものを放置しないでください。サビが付着して取れなくなる原因になります。また、新築の場合、はじめのうちは配管内から鉄分が多く溶出し、それが原因でもらいサビが発生する場合があります(排水栓まわりなど)。その場合粒子の細かいコンパウンドなどで磨いてください。



② ジェットバス

●ほっかぽか美泡湯 ●ゲンキ浴さすり湯

気泡を含んだ噴流が勢よく吹き出すジェットバス。噴流が弱くなったりしないためにも、ときどきジェットバス吸込口カバーのお手入れが必要です。

週1度 噴流が弱くなれば吸込口のお掃除を。

① 吸込口カバーをカチッと音がするまで回して取り外します。



② 浴槽の外で吸込口カバーを水洗いし、汚れや毛髪などを取り除きます。



③ 元通りに取り付けます。

※各部の構造は、「ジェットバス」「ほっかぽか美泡湯」「ゲンキ浴さすり湯」などにより異なる場合があります。詳しくは取扱説明書をお読みください。

3か月に1度 風呂釜用洗剤を投入し一晩そのままです。

① 噴出口が4つあるタイプのジェットバスは、お湯に異物が浮遊してきたら配管洗浄をしましょう。いったんお湯を流し、新たにぬるま湯を水位シールまで張ります。

② 風呂釜用洗剤(2つ穴用)を足側、背側の噴射口に各1/2個ずつ投入します。このとき、吸込口カバーをつけた状態しておきます。(風呂釜用洗剤は1回につき2個必要です)



③ およそ一晩(約6~8時間)そのまましておきます。

④ 噴流スイッチを押し、ジェット噴流を約15分動かします。このとき、浴槽内には洗剤の泡が出ます。

⑤ 排水後、シャワーなどで浴槽の汚れを洗い流します。

⑥ 配管すぎのため、浴槽に再度水かぬるま湯を張り、噴流スイッチを押し約15分ジェット噴流を作動させます。

⑦ 排水後、⑤~⑦を2回繰り返します。

⑧ シャワーなどで浴槽を洗います。

※各部の構造によって異なる場合があります。また、他社品が組み合わされていることがありますので、詳しくは取扱説明書をお読みください。

ご注意!
洗浄後2~3日はまた浮遊物が出ることも。
 配管洗浄後も残っている細かい浮遊物が出てくる場合があります。何日たっても浮遊物が出る場合は、給湯器循環パイプなどからの湯アカが原因になっていることが考えられます。給湯器のお掃除を試みましょう。

③ 床・排水口

人間のアカや水アカ、石鹸カスなどの汚れを放っておくと、カビやヌメリが発生します。床は滑りやすくなってしまいますので危険です。まめなお手入れをお忘れなく。

毎日 汚れがたまりやすい床の四隅は、念入りに。

- ① 浴室用洗剤(中性)をやわらかいスポンジにつけて、汚れを落とします。四隅は念入りにこすりましょう。
- ② シャワーで洗剤をしっかりと洗い流し、換気扇か暖房換気乾燥機で浴室を乾かします。
- ③ 排水口のヘアキャッチャーについているゴミや毛髪を取り除きます。

床に水滴(はっ水状態)が残って、乾きにくくなりだしたら...

- ① 床全面に浴室用中性洗剤をまんべんなく散布し、2~3分ほどおいてください(汚れを分解させます)
- ② やわらかいスポンジに十分に水を含ませ軽く絞り、洗剤を広げるように床全面を軽くこすってください。

◆キモチ浴フロア-の場合
 メラミンフォーム(6ページ参照)の使用が効果的です。



◆キモチ浴フロア-II/フラッグストーン柄の場合
 メラミンフォームやコンパウンドなどの研磨材入りのクリーナーは使用しないでください。(変色・変形・傷などの原因となります。)

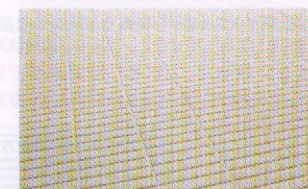

- ③ シャワーで洗剤をよく洗い流してください。
 ※お手入れの後は、浴室を十分に換気してください。

月1度 排水口の細部まで洗いヌメリや悪臭を防ぐ。

① ゴミや毛髪が詰まると、カビやヌメリが発生してきます。ヘアキャッチャーや封水筒を取り外し、毛髪などを取り除いた後、浴室用洗剤(中性)をスポンジや歯ブラシにつけて洗い流します。

② 排水トラップの掃除を怠ると排水状態が悪くなり悪臭がしてきます。トラップ本体をスポンジや歯ブラシに浴室用洗剤(中性)をつけて洗い流します。



※封水筒を外したら、戻すとき確実に締めたことを確認してください。トラップ清掃後は水を流してトラップ内に水がたまるようにしてください。排水トラップ本体をゆるめないでください。漏水のおそれがあります。
 ※排水口カバー、ヘアキャッチャーは機種により異なります。

BATHROOM 耳より情報

水はけのよい床は、お掃除ラクラク

バスルームは、水の表面張力を壊すことで流れやすく、乾きやすい床を実現しました。

「残り水を減らす」仕組み

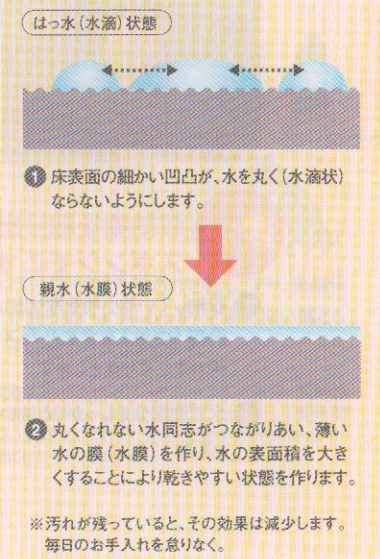

ジェットバス

床排水口

④ 収納棚・鏡

収納棚や鏡は、意外と汚れやすく、また付着した汚れが落ちにくい場所です。水分や石鹸カスを残さないようお手入れしましょう。

収納棚

毎日 シャンプーやリンスの汚れはこまめに落とす。

ボトルの底にシャンプーやリンス溶液が付着したままになると、収納棚にカビが発生し、変色してしまうことも。ボトルの底を固く絞った布で拭き取ります。



週1度 収納物を取り出してスポンジでこすり洗い。

- 1 収納している小物を取り出し、浴室用洗剤(中性)を含ませたスポンジで汚れをこすり落とします。
- 2 水で洗剤分をしっかりと洗い流し、から拭きします。

月1度 棚は取り外して汚れを拭き取る。

- 1 棚が取り外せるタイプのものなら、取り外します。



シーリングまたは、目地材

- 2 浴室用洗剤(中性)をスポンジにつけて汚れを拭き取ります。洗剤は十分に洗い流し、から拭きします。

- 3 棚を元通りにセットします。



※各部の構造はタイプによって異なる場合があります。詳しくは取扱説明書をお読みください。

鏡

鏡のくもりは水アカが原因。入浴後のお手入れがポイント。

毎日 入浴後にシャワーで付着した石鹸泡などをよく洗い流し、サッとから拭きします。



週1度 ついてしまった水アカも、軽い場合は浴室用洗剤(中性)や市販のメラミンフォームで落ちます。気づいたら早めに落としましょう。

ガンコな汚れ 汚れを湿らせてスーパークリーナーで磨く。

- 1 シャワーでお湯を鏡全体にかけ、汚れを湿らせます。
- 2 スーパークリーナー「万能」(6ページ参照)などのクリーナーを布につけて磨きます。その後、水洗いしてから拭きします。

※鏡以外の部材には使用しないでください。
※粒子の粗い研磨剤が入っているコンパウンドは鏡を傷つけてしまうのでご注意ください。

クリアミラーのご使用方法

- 「クリアミラー」は、使用前にお湯または水をかけることにより水膜を作り、くもりを防ぎます。
- 浴室用洗剤(中性)やメラミンフォームでもくもりや汚れが落ちない場合は、カビ取り用洗剤で洗浄してください。その場合、塗布後5分以内に鏡固定金具もあわせて十分洗い流してください。
- クリアミラーの場合、右記のようなラベル表示があります。

ご注意! くもり防止ミラー「クリアミラー」はお手入れ法が違う。スーパークリーナーは絶対使用しないでください。

- 「クリアミラー」は、使用前にお湯または水をかけることにより水膜を作り、くもりを防ぎます。ただし、シャンプーやリンスが付着すると水膜をはじき、くもりやすくなります。その場合はやわらかいスポンジに浴室用洗剤(中性)をつけて洗浄するか、市販のメラミンフォームに水をつけて洗浄してください。
- 汚れが付着した状態で放置すると、くもり止め効果がなくなることがあるので、ご注意ください。
- 研磨剤入り洗剤や歯磨き、堅いナイロントワシなどは使わないでください。特殊親水膜が損傷し、くもり止め

ピカピカ鏡に気持ちよく!

⑤ 水栓金具・シャワー

お掃除を忘れると、水栓金具の艶がなくなったり、シャワーヘッドが目づまりを起こすことも! 定期的にお手入れして、いつも気持ちよく使いたいものです。

水栓金具

週1度 石鹸カスや水アカはこびりつく前にとっておく。

浴室用洗剤(中性)をスポンジにつけるか、メラミンフォームで汚れを落とします。



中性

月1度 歯みがき粉でクルクルとこすり洗い。

- 1 付着した石鹸カスや水アカを放置しておく、取れにくくなりツヤもなくなります。浴室用洗剤(中性)または歯みがき粉でこすり落とします。

※メラミンフォームやクレンザーを使用する場合は、文字やマークなど印刷部分はこすらないようにしてください。

中性



- 2 洗剤が残らないように十分に水洗いし、から拭きします。

※塩素系洗剤は金属部分を傷めるので使用しないでください。

シャワー

週1度 メラミンフォームで水アカをスッキリと落とす。

- 1 シャワーヘッドに付着した水アカや石鹸カスは、軽いうちならメラミンフォームで落とせます。



- 2 ホースは浴室用洗剤(中性)をスポンジにつけて、包み込むように洗います。



- 3 水で洗剤分をしっかりと洗い流し、から拭きします。

半年に1度 黒いカビや汚れは洗剤で包み込んで取る。

- 1 シャワーホースに付着した黒いカビや汚れは、浴室用洗剤(中性)をつけたスポンジで包み込むように洗います。

- 2 落ちない場合は、浴室用洗剤(中性)を含ませたペーパータオルを貼り付け、20~30分程度置きます。



中性

ペーパータオル

- 3 ペーパータオルで汚れを軽くこすり、洗剤分が残らないようにしっかりと水で洗い落とし、その後から拭きします。

※洗剤のついたペーパータオルは床や浴槽、収納棚などにつかないように注意してください。(長時間ついたままにしておくと、変色・変質のおそれがあります) 床にビニール袋などを敷いておきましょう。

こんな場合はどうするの?

シャワーの水の出が悪くなってきたら...

水道に含まれるカルシウム分などが原因で散水板がつまり、水の出が悪くなったと考えられます。

ねじ止めタイプの場合

散水板の穴を安全ピンなどで刺し、汚れを取り除きます。

- 安全ピンの先端を折らないように注意してください。



回転タイプの場合

シャワーフェイスを外す方向にひねって取り出し、シャワーフェイスの穴を歯ブラシで水洗いします。

- 清掃後シャワーフェイスを締め込む時、締め込み過ぎるとフェイスが外れにくくなるので、ご注意ください。

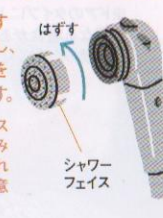

⑥ ドア

ドアの内側の汚れは石鹸カスなどの汚れ、外側の汚れはホコリが湿気に引き寄せられてついたものです。いずれも放置すると取れにくくなるので早めのお手入れを。

毎日 汚れと水分を拭き取ってカビを防ぐ。

入浴後、必ずドアに軽くシャワーで水をかけ、飛び散ったシャンプーなどの汚れを洗い流します。ドアパッキンはカビが発生しやすいところ。水分を拭き取り、乾かしておきましょう。

週1度 ドア下排水口

ドア下排水口は歯ブラシや綿棒が便利。

ドア下に排水口がある場合、ゴミや毛髪がたまればヌメリを生じるので、取り除いてください。まず、ドアを開け、ドア排水口カバーを持ち上げます。

●スイングドア・2枚折りドア



排水口カバーは取り外せませす。

●3枚引き戸・片引き戸



レール部も取り外してお掃除。

※ドアのタイプによって、また各部の構造によって異なる場合があります。詳しくは取扱説明書をお読みください。

月1度 ドア枠

ドア下枠のお掃除は歯ブラシや綿棒が便利。

ドア枠やレールは汚れやすいところ。お掃除を怠ると、汚れで黒ずんできます。

- ① 浴室用洗剤(中性)をスポンジにつけ、汚れをふき取ります。



- ② ドア下枠は、歯ブラシや綿棒を使います。タイプによっては、フラップやレール部が取り外せるので便利です。



ガラリ(通気孔)

ホコリなどがたまり目づまりすることがあります。掃除機でホコリを吸い取るか、割り箸に布を巻きつけたものなどでホコリを取り除きます。



※ドア本体やフラップ板は金属製のものがあります。金属部分には塩素系洗剤は使用しないでください。

フラップ

フラップとは、浴室の外側(脱衣場)へ水が浸透しないようにドア下についている開閉式金具です。フラップの下にゴミがたまると、正常に作動しなくなり、脱衣場に水が漏れることがあります。



- ① 吊り元側の駆動ユニットを押してフラップ板を指で起こし、スポンジか歯ブラシでゴミやホコリを落とします。



- ② 隅の部分は、竹串に布を巻きつけたものや綿棒で汚れを取り除きます。



※各部の構造はタイプによって異なる場合があります。詳しくは取扱説明書をお読みください。

BATHROOM 耳より情報

ガラリが取り外せてお手入れラクラク

きちんとお手入れしにくかったドアの「ガラリ部」が、取り外して丸洗いができるタイプもあります。



⑦ 壁・天井

壁や天井には、飛び散った水や石鹸の泡などが付着しています。そのまま放っておくと汚れがこびりついてしまうので、毎日の入浴後に簡単にお掃除しましょう。

毎日 汚れをこびりつかせずに早め、早めに落とす。

- ① 入浴後すぐに換気扇を回すか、窓を開けます。
- ② 壁に飛び散った水アカや石鹸カスに熱いシャワーをかけて洗い流します。その後、水のシャワーをかけて浴室内の温度を下げてください。



- ③ バスタオルなどで水滴をかるく拭き取り、乾くまで換気扇を回します。(18ページ参照)



月1度 天井は柄の長い掃除道具で汚れを落としカビを防ぐ。

- ① 水分にホコリがついて固まると、カビが生えやすくなります。長い柄がついたペーパーモップなどにやわらかい布をセットし、浴室用洗剤(中性)をつけて軽くこすります。



- ② 汚れを落とした後は、洗剤分を残さないようによく水で洗い、乾いた布で水分をしっかり拭き取ってください。



水気をさっとひと拭き!

BATHROOM 耳より情報

ツルツとした鏡面仕上げ壁なら強くこすらなくても大丈夫!

クリアフィルム層でラミネートした鏡面仕上げの壁は、石鹸やシャンプーの泡も洗い流すだけ。時間をかけてゴシゴシ磨かなくても、すぐに美しい光沢がよみがえります。

※乾いたぞうきんやメラミンフォーム、固形クリーナーなどでこすると、傷がついてしまう場合があります。ご注意ください。



⑧ 換気扇・暖房換気乾燥機

入浴のたびに使い続ける換気扇や暖房換気乾燥機も放っておくと、ホコリがたまって換気効率が悪くなってしまいます。

電源OFF お手入れの前に必ず電源を切ってください。

月1度 換気効率を下げないためフィルターをきれいに保つ。

- ① フィルターにホコリを付着させたまま放置すると、機能が低下します。まず、吸込グリルを外し、フィルターを外します。



- ② 外したフィルターは掃除機でホコリを吸い取るか、軽く手ではたいてください。汚れがひどい場合は、6ヶ月に1回を目安にぬるま湯に浸し、押し洗いをして自然乾燥してください。(W除菌フィルターのみみ洗い、洗剤使用は避けてください。)

- ③ ルーバーの汚れは、水で薄めた浴室用洗剤(中性)に浸した布を固く絞って、拭き取ります。その後、よく水拭きをしてから拭きします。



ご注意!

高い場所だけにお手入れは細心の注意を。



- お手入れは、ファンの回転が停止し、吹出口周辺が十分冷めてから行います。
- 浴槽の上に乗ると危険です。安定した台の上で、必ずゴム手袋をしてください。
- 水や洗剤は、直接本体にかけないように。硬いタワシは使用しないでください。

⑨ 照明器具

電源 OFF お手入れの前に必ず電源を切ってください。

意外と気づかないのが照明器具の汚れ。汚れてくると明るさもダウンします。湿気とホコリで黒ずむ前にこまめにお掃除しましょう。

3カ月に1度 照明カバーは外して洗剤でしっかり洗う。

- 1 照明カバーを外し、浴室用洗剤(中性)を含ませたスポンジなどで洗います。
- 2 水で洗剤分をよく洗い落とし、最後から拭きをします。
- 3 電球を外し、固く絞った布で汚れを拭き取ります。その後、よく乾かしてから元通りに取り付けます。

※各部の構造はタイプによって異なる場合があります。詳しくは取扱説明書をお読みください。

中性

代表的な照明器具の取り外し方

壁付け照明



照明カバーを回して取り外します。

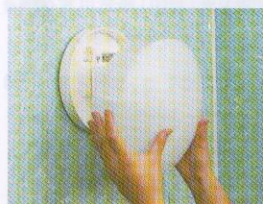

ダウンライト



照明カバーを引き出して、取り外します。



蛍光灯

キャップとパッキンをゆるめてずらしします。

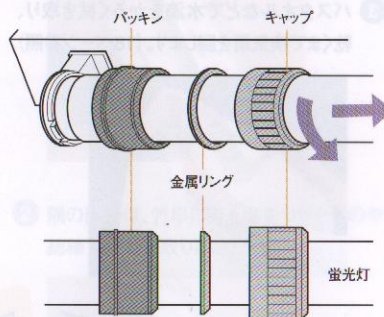
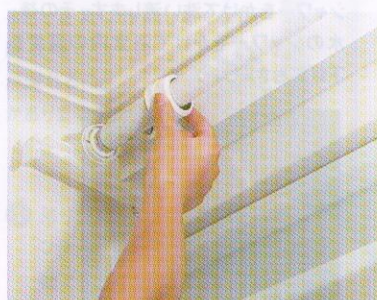

※パッキン・金属リングの取り付け方向を間違わないよう注意してください。

※ご紹介した以外の機種については、取扱説明書をお読みください。



あかりを忘れる
お手入れ!

カビを生やさない効果的な換気方法!

カビは、湿度が高く栄養も豊富な浴室が大のお気に入り。ちょっと油断すると繁殖してきます。カビを予防するにも退治するにも、換気が最も有効です。

カビの発生する3大原因。

カビは、20~30度の温度、70~95%の湿度、そして石鹸カスや人間のアカなどの栄養分がそろった浴室を最も好みます。しかし、湿度を抑えられると繁殖はむずかしくなります。浴室をドライにしておくことが防カビの必要条件です。

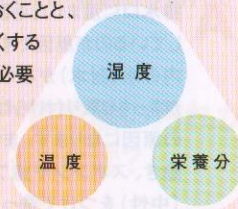

nanoe (ナノイー) イオンとは...

脱臭・カビの活動抑制に必要な反応性の高い物質を水で包み込んだ超微細な物質です。水に包まれているので、空気中に飛び出しても消えにくく長寿命です。また非常に小さいので、衣類など繊維の奥まで入り込み、臭いをしっかりキャッチし分解します。



浴室を早く乾かす換気の仕方。

- 1 入浴後にタオルなどで、浴室の水分を軽く拭き取ります。
- 2 浴槽にお湯がある場合は、風呂フタをします。入浴していないときは、こまめに風呂フタをすることをおすすめします。

カビシャット付暖房換気乾燥機の場合

カビを生えにくくするため、入浴後の換気運転(カビシャット運転)をおすすめします。

換気扇の場合

窓を開け、蒸気を出してから窓とドアを閉め、換気扇の電源を入れます。

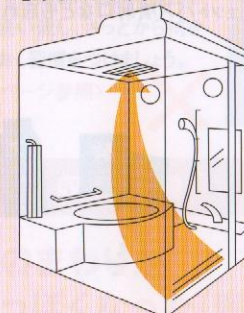

※浴槽の底面や床(とくに床の凹凸)についた水滴は、寒い日や湿度の高い日などには取れないことがあります。また、汚れが付着していると、乾きが悪くなります。

防カビ対策の第一歩は浴室を乾かすこと。



カビを予防するには、浴室の乾いた状態を1日に8時間以上保つことが必要です。入浴時間を仮に家族全員で6時間とすると、残りの10時間以内にうまく乾かすことが、カビを防ぐポイントです。「乾燥」や「換気強」モードがある場合は、それを1~2時間併用することをおすすめします。「乾燥」モードがない場合は、「換気」を8~10時間運転しておきましょう。(10時間運転でも電気代は約5円です。)

●当社カビシャット付暖房換気乾燥機は、入浴後にカビシャットボタンを押すだけで10時間以内に浴室乾燥するよう、自動運転します。

BATHROOM 耳より情報

カビシャット!

暖房換気乾燥機も、目地もカビ対策はバッチリ。

カビシャットスイッチを押すだけで、温度と湿度の状況に合わせて自動運転するカビシャット付暖房換気乾燥機。さらにW除菌フィルターがカビの生育を抑制し、空気中に浮遊する菌をキャッチします。

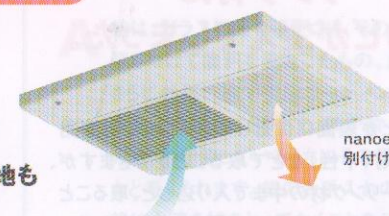

nanoe (ナノイー) 別付けタイプ

また、カビの発生しやすい目地に、乾式目地(壁・浴槽廻り)と長寿命防カビシリコン(床廻り)を採用しているため、当社従来品に比べて約3倍の防カビ効果が持続します。



nanoe (ナノイー) 発生ユニット

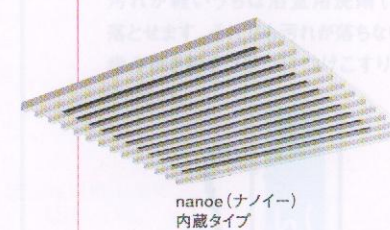

nanoe (ナノイー) 内蔵タイプ

集合住宅などでは他社製の換気扇を採用されている場合があります。詳しくは換気扇の取扱説明書をお読みください。

このコーナーでは、実際にお客様からお寄せいただくご質問をもとに、よく疑問に思われることやお困りのことなどについてお答えします。

浴槽

Q 浴槽内で「備長炭」を使ってもいいですか？

A 備長炭は弱アルカリ性に変化しますが、浴槽に影響を与えるほどのものではありません。炭素成分による汚れも特に問題はありませんが、備長炭と称する商品はかなり多く、全ての種類を確認できませんので、商品によってはかなり硬いもの、あるいはアルカリ成分が多いものがあります。場合によっては浴槽が多少変色したり、傷がついたりする可能性もゼロではありません。浴槽としての基本品質が損なわれるわけではありませんが、できるだけご使用をお控えいただけますようお願いいたします。

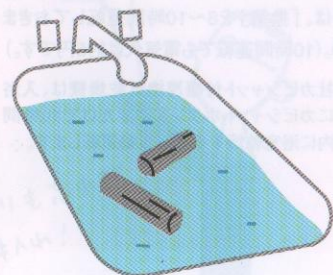

Q 入浴剤は浴槽を痛めるの？

A 様々な入浴剤が市販されていますが、種類によっては浴槽にとってあまりよくないものもあります。特に酸性、硫黄系(湯ノ花等)、アルカリ系の場合は浴槽を傷めたり、混合水栓やゴム栓取り付け金具などの金属部分を黒く変色させますので使用は避けてください。入浴剤をご使用の際は、お湯を抜いた後、すぐに水洗いをしましょう。(ジェットバス噴射口なども忘れずに。)



シーリング

Q シーリング材にカビが生えてしまった。

A カビが表面に付着している間は、浴室用洗剤(中性)などで取ることができますが、シーリング材の中まで入り込むと、取ることができません。月に一度はカビが生えていないかチェックし、発見したら早めに対処しておくのがよいでしょう。汚れがひどい場合には、シーリング材の打ち替えをおすすめします。<5ページ参照>

排水口

Q 排水口から異臭がする。

A 排水口に溜まった毛髪やゴミにカビが発生しているのが原因です。また、*排水トラップ内の水(封水)がなくなっていたり、封水筒がきちんと取り付けられていない場合も悪臭の原因になります。まず、毛髪やゴミを取り除き、スポンジや歯ブラシに浴室用洗剤(中性)をつけて洗ってください。それでも匂いがする場合は、粉末タイプの排水パイプ洗浄剤をトラップの周囲に振りかけお湯をゆっくり注ぎ30~60分放置後水をたっぷりかけて汚れと洗剤を流すとよいでしょう。(洗剤分が残っていると材質が変質するおそれがあるので、お手入れ後十分に水洗い流してください。) <12ページ参照>



*排水トラップ断面図

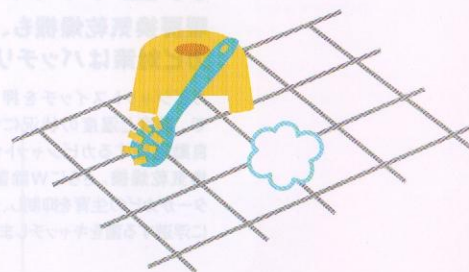
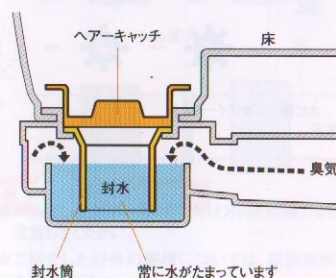

床

Q 洗い場にヘアカラーをつけてしまいました。除去方法は？

A ヘアカラーは染料なのでつけてしまったらすぐ、多量のお湯と浴室用洗剤(中性)で洗い流してください。放っておくとしみついてしまいます。還元型漂白剤で取れる可能性もありますが、周囲を脱色するおそれがあります。事前に目立たないところで試し、色落ち、変質などが無いことをよく確認してから行ってください。

Q 床にピンク色や黒い汚れが付いているときは？

A ピンク色のヌメリや黒ずみは、カビの発生が主な原因。浴室用洗剤(中性)を歯ブラシやバスブラシにつけ、丁寧にこすり落としてください。<5ページ参照>

Q 床に付着した白い汚れがとれない？

A 主に水道水に含まれるカルシウム成分と、人の皮脂や石けんに含まれる脂肪酸が反応してできた汚れです。床以外に、ドアや浴槽のフランジ部などにも発生します。付着して間もない場合は、浴室用洗剤(中性)で落とせますが、こびり付いた場合はクエン酸の30%水溶液をスプレー容器に作り、汚れた部分にスプレーし5分程度放置後、やわらかいスポンジまたは毛先のやわらかいブラシでこすり落としてください。

*クエン酸が残らないよう浴室用洗剤(中性)で必ず洗い流してください。
*クエン酸:薬局・スーパー・ホームセンターなどで購入いただけます。



ご注意!
クエン酸と塩素系の洗剤を混ぜて使用しないでください。(同時使用および前後の使用でも有害な塩素ガスが発生します。)

<5・6・12ページ参照>

収納棚・鏡

Q 鏡が白くくもって取れないのですが、どうしたらいいのでしょうか。

A 鏡がくもるのは水アカが付着しているからです。水アカは主に水道水に含まれる「ケイ酸」や石鹸のカスが湿潤と乾燥を繰り返すうちに堆積したもので、こびりついてしまうとちょっとの掃除では、落とせない状態になってしまいます。特に硬水のエリアでは付着しやすくなります。市販のメラミンフォームやクリーナーなどを使って磨いてください。一度では落とせないガンコなものも、何度か繰り返していくうちに取れてくる場合があります。硬めのスポンジや研磨剤入りのクレンザーなどで傷をつけてしまうとますます汚れが付きやすくなるのでご注意ください。そうなる前に予防が大切。入浴後にシャワーで付着した石鹸泡などをよく洗い流し、さつから拭きしておく習慣をつけましょう。

<13ページ参照>

収納棚・鏡

Q 鏡のまわりが黒っぽくなった(腐食?)。どうすればいいのか、また防止法は？

A 鏡は、ガラスに銀を張りつけ、その上に銅を張りつけて塗料を塗布したもの。銅や塗料、さらに外周に施す樹脂コーティングには腐食防止の働きがあります。鏡が黒っぽくなるのは、長年使っているうちにその銀が腐食したと考えられます。鏡のお手入れの際は、最後に水滴を拭きとっておくことをおすすめします。なお、酸性や塩素系洗剤の使用はお避けください。(クリアミラータイプを除く)

<13ページ参照>

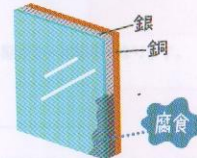

壁

Q なぜ、浴槽と壁のすき間があるのですか？水漏れしないのですか？

A 商品によっては壁と浴槽の間にシーリングを打っていないものがありますが、水漏れの心配はありません。浴槽の下にも防水パンがあり、浴槽からあふれ出た水や洗い場の水が流れ込んでいく構造になっています。*防水パンの汚れ落としは9ページをご参照ください。

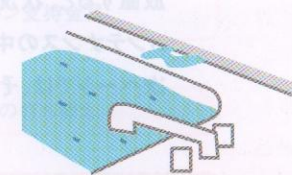

ドア

Q ドアの面材の白い汚れが落ちません。お手入れ方法は？

A 原因としては主に水道水に含まれるカルシウム成分や人のアカや石鹸に含まれる脂肪酸が反応してできる、カルシウム石鹸による汚れです。
<お手入れ方法>
毎日入浴後にシャワーを散水し、から拭きをして水滴を除去しておくのが効果的です。汚れが軽い場合は浴室用洗剤(中性)で落とせます。それでも汚れが落ちない場合は、歯みがき粉をブラシにつけてこすり落としてください。



メンテナンスプログラム

バスルーム

浴室は、定期的に点検や部品を交換することで長く快適に使えます。必要なメンテナンスは、状況や機種によりまちまちですが、ここではその内容と時期についておおよその目安をご紹介します。なお、点検の結果、不具合があった場合は早めに修理しましょう。放置すると、状況が悪化し大きな損害を招くおそれがあります。メンテナンスの中にはご自身でできるものもあります。次ページでは、その一部をご紹介します。

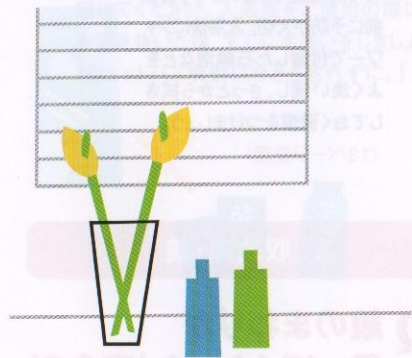

お取扱い・修理・工事などのご相談は、
お買い求めの販売店・工事店
または、
パナソニック電気お客様ご相談窓口へ
お申し付けください。

※浴室のタイプによって構造が異なりますので、上記内容とそぐわない場合があります。

●お客様で
メンテナンス可能

●部品の
点検・交換(有償)

●機器・部材本体の
点検・交換(有償)

浴槽・風呂フタ

シーリング

ジェットバス

●ほっかほか美泡湯
●ゲンキ浴さすり湯

床・排水口

収納棚・鏡

水栓金具・シャワー

ドア

換気扇・ 暖房換気乾燥機

照明器具

5年

10年

ゴム栓・排水栓パッキンの点検・交換
ボールチェーンの交換
風呂フタの点検・交換

ゴム栓・排水栓パッキンの点検・交換
ボールチェーンの交換
風呂フタの点検・交換

機能部品の点検・交換
排水栓部品・エプロン支持金具

シーリングの点検・打ち替え

シーリング・目地材の打ち替え

吸込口カバー・噴射口の交換

吸込口カバー・噴射口の交換

機能部品の点検・交換
(ポンプ、制御ボックス、スイッチ)

機能部品の交換
(ポンプ、制御ボックス、スイッチ)

排水まわりの点検
(ドア下、排水口)

排水まわりの点検
(ドア下、排水口)

部品の点検・交換
(落下防止バー・ラック)

鏡の点検・交換

機能部品の点検・交換
(パッキン類・カートリッジ・切替弁)

水栓金具交換
シャワーホース・ヘッド点検・交換

ランナー調整
取っ手ねじの締付け

ドア本体の点検・交換

機能部品の点検・交換
(パッキン類・駆動ユニット)

機能部品の点検・交換
(モーター・ファン・フィルター)

換気乾燥機本体の
点検・交換

※換気扇・暖房換気乾燥機を24時間換気を使用している場合は、各部の点検・交換時期が2~4年早くなります。

パッキング類の
点検・交換

照明本体の
点検・交換

コツを覚えれば意外に簡単! 自分でできるメンテナンス(排水栓チェーン・ドアetc)

排水栓チェーンが切れた時

排水栓チェーンは上の方を持って引っ張ったり、強い力を加えると切れることがあります。取り付けタイプに合わせて次の手順で交換してください。

交換部品

ボールチェーンをホームセンターでお買い求めの場合は、ボール径をよく確認してからお買い求めください。パナソニック電気修理ご相談センターへご依頼の場合は品番をご連絡ください。(取扱説明書に記載)
※説明に使われているイラストは代表的な排水栓です。詳しくは商品の取扱説明書をご覧ください。

交換方法

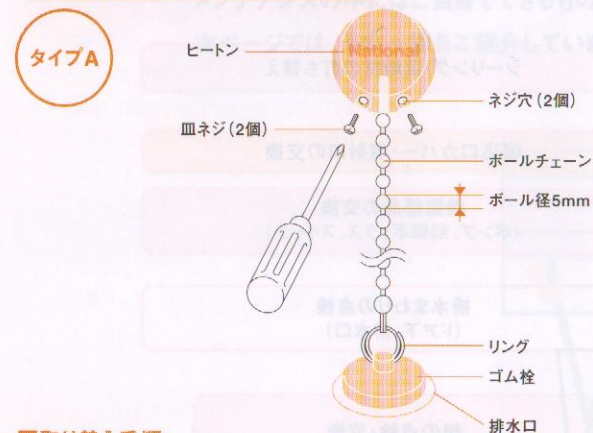

■取り替え手順

- 切れたチェーンを外し、新しいチェーンに取り替えます。
- 排水口にゴム栓をする(排水口にネジなどを落とさないため)
- ① 皿ネジを2カ所外します。
② ヒートンを左へ回して外します。
③ 中のボールを取り除きます。
- ① 新しいチェーンのボールを1個差し込みます。
② ヒートン上側の突起部を浴槽側の受けからずらしてはめ込む。
③ ヒートンを右に回し、ねじ穴に入れる。
④ ネジ(2カ所)で固定。

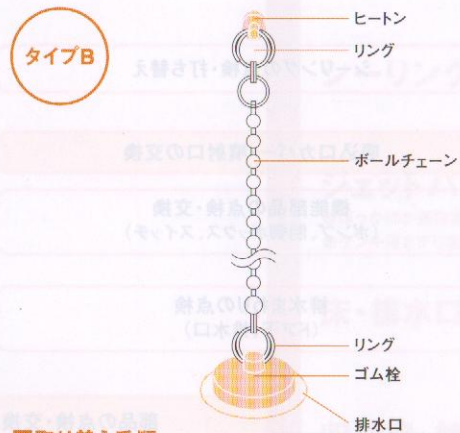

■取り替え手順

- 切れたチェーンを外し、新しいチェーンに取り替えます。
- 排水口にゴム栓をします。
- マイナスドライバーでリングを開いて、ヒートンから切れたチェーンを外し、新しいチェーンに取り替えます。

※一部商品に形状の異なるヒートン仕様があります。



ドア把手が折れた(割れた)時

用意するもの
プラスドライバー

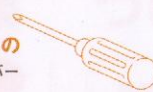

交換方法

片引き戸・3枚引き戸

- ねじキャップを外します。
- ねじを外します。(プラスドライバー)

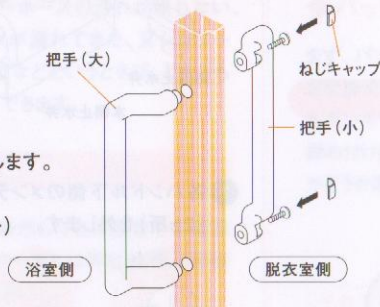

2枚折りドア

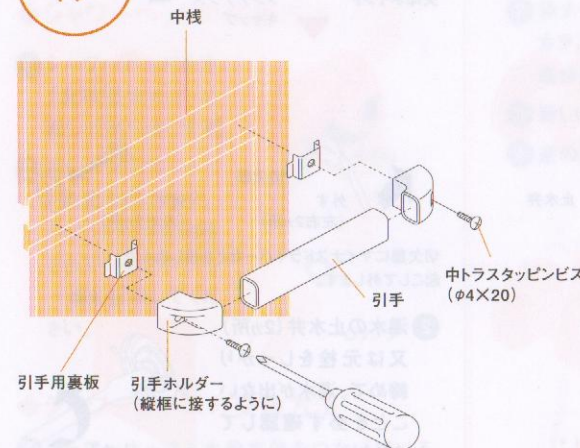

スイングドア(引き戸)



右図のようにハンドルを固定し、ねじをしっかりと締め付けます。

扉がスムーズに開かない時

用意するもの



片引き戸・3枚引き戸

戸車を上下することで調整できます。プラスドライバー(手回し)で戸車調整ねじを時計回りに回すと障子が上がります。(3.5mmまで調整可能)



ご注意!

電動ドライバーを使用するとねじ頭がつぶれ、戸車調整ができなくなるので使用しないでください。調整は下側の穴を確認してから行ってください。上側の穴は障子組立用ねじなので、回さないでください。

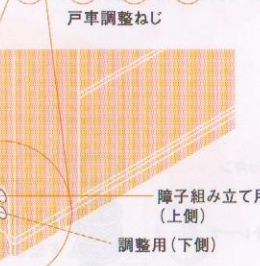

2枚折りドア

- 上ラッチ調整は、ねじをゆるめて上下に調整します。
- 下可動ラッチ調整は、ドアを閉じた状態でドア中央召し合わせ部の下側のバックシンと下枠レールとの間に大きなすき間がないように、固定側のねじをゆるめて上下に調整します。

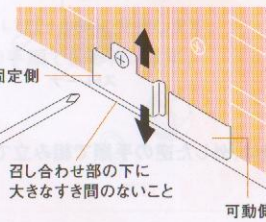

ご注意!

必ず開閉確認をしてください。

スイングドア(開き戸)

ドアのかかりが悪い、ガタつく時は錠受けの調整をしてください。



コツを覚えれば意外に簡単! 自分でできるメンテナンス(水栓金具)

湯水の流れが悪くなった時

◆ストレーナのそうじ

水栓金具の中には湯水の流れを整えるストレーナ(網目)が含まれています。ストレーナが汚れると、湯水の流れる量が減ったりしますので定期的にそうじしてください。
※説明に使われているイラストは代表的な水栓金具です。詳しくは水栓金具の取扱説明書をご覧ください。

用意するもの



マイナスドライバー

カラン(吐水パイプ)のストレーナ

- ①カラン(吐水パイプ)の整流器キャップを左(反時計まわり)に回してストレーナを取り外します。

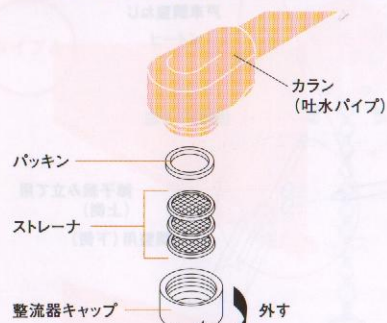

- ②ストレーナをブラシで水洗いします。

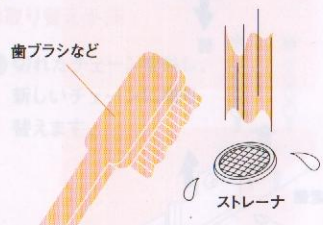

- ③清掃後は、外した逆の手順で組み立てます。

ストレーナが破損していた場合...
新しいストレーナに交換してください。KVK水まわり補修パーツPZKM19-1をホームセンターなどでご購入ください。



ご注意!
必ず水栓が冷めてから行ってください。ヤケドのおそれがあります。

本体のストレーナ

ソケット(脚)にあるタイプ

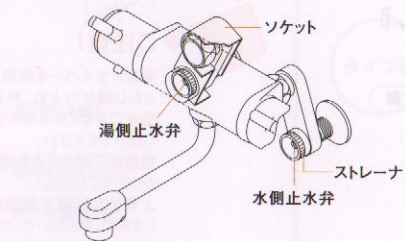

- ①湯水の止水弁[2カ所]又は元栓をしっかり締めて、湯水が出ないことを必ず確認してください。



- ②湯側・水側のストレーナ[2個]を取り外します。



- ③ゴミ・水アカ等を洗い流します。



- ④逆の手順で元に戻します。
- ⑤①と逆の手順で止水弁を開けます。

ソケットカバー付仕様の場合

ソケットカバーのついているものは、反時計まわりに回してから手前に引いて取り外してください。



本体のストレーナ

ボディ(台座)にあるタイプ

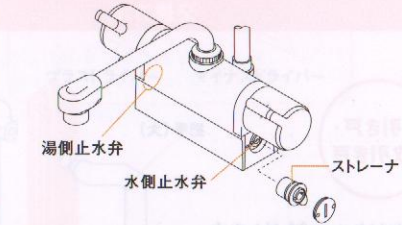

- ①各ハンドル下側のメンテナンスキャップ(2カ所)を外します。



- ②湯水の止水弁(2カ所)又は元栓をしっかり締めて、湯水が出ないことを必ず確認してください。

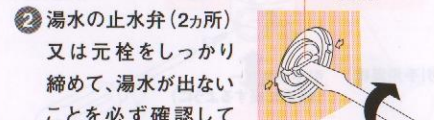

- ③湯側・水側のストレーナ(2個)を取り外します。

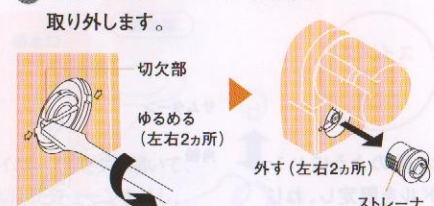

ストレーナの切欠部にマイナスドライバーなどを指し込み、矢印の方向に回し、ゆるめてから引き輪を起こして取り外します。

ソケット(脚)にあるタイプの③④⑤と同じ手順でストレーナを掃除してください。

シャワーホース、シャワーヘッドの交換

用意するもの



モンキーレンチなど

長年使っているシャワーホースの汚れが取れない、ホースの付け根から水が漏れてきた、又シャワーヘッドを落として割れたなどというときは、どちらも単品で交換することができます。

交換部品

水栓(カラン)本体に表示してある品番をご確認いただき、ホームセンターまたは弊社修理ご相談センターへご相談ください。

交換方法

◆シャワーヘッドの交換方法

- ①シャワーヘッドを左(反時計まわり)に回して取り外します。
- ②新しいシャワーヘッドを取り付けます。シャワーヘッドに同梱されているOリングも一緒に交換してください。



◆シャワーホースの交換方法

- ①シャワーホースと水栓本体をつないでいるナットをモンキーレンチなどを使って左(反時計まわり)に回して取り外します。
 - ②ホースの付け根から水が漏れている場合はパッキンを交換してください。
 - ③新しいシャワーホースを水栓本体に取り付けます。
- ※現在お使いのメーカー以外のシャワーヘッドを取り付ける場合は、アダプタが必要になる場合があります。



水栓本体のつけ根から水が漏れた時

用意するもの



モンキーレンチなど

マイナス
ドライバー

◆パッキン及び座金の交換

まず、パッキン及び座金を交換する前に、袋ナットをモンキーレンチなどで締め付け直し、水が漏れるかどうか確認してください。



それでも漏れる場合は...

- ①湯水が出ないようにハンドルをしっかり閉めます。
- ②袋ナットを左(反時計まわり)に回してゆるめ、カラン(吐水パイプ)を外してパッキン及び座金を取り出します。
- ③新しいパッキン及び座金に交換します。
- ④逆の手順で組み付けます。

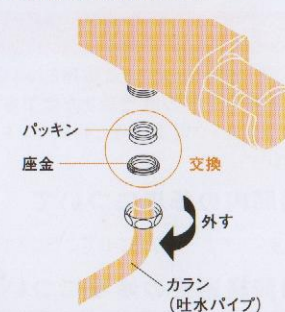

※以上の作業を行ってもまだ水が漏れる場合は弊社修理ご相談センターまでご連絡ください。

交換する部品

ホームセンターなどでご購入される場合は、右記の製品をお求めください。
PZ42
(当社部品品番 GRXZ42)



◆パッキンの交換

まず、パッキンを交換する前に、袋ナットをモンキーレンチなどで締め付け直し、水が漏れるかどうか確認してください。



それでも漏れる場合は...

- ①湯水の止水弁(2カ所)又は元栓をしっかり閉めて湯水が出ないことを確認します。
- ②湯側と水側の袋ナットを左(反時計まわり)に回してゆるめ、本体を外します。
- ③新しいパッキンに交換します。
- ④逆の手順で組み付けます。

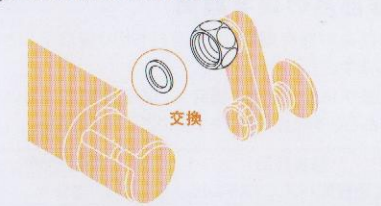

※以上の作業を行ってもまだ水が漏れる場合は弊社修理ご相談センターまでご連絡ください。

交換する部品

ホームセンターなどでご購入される場合は、右記の製品をお求めください。
PZKF79-15
(当社部品品番 RL9PZKF7915)

