

# INAX

## ミラーキャビネット MFTV (1) シリーズ MAJX シリーズ MFTX (1) シリーズ MPTX1 シリーズ MFRX シリーズ MD7 (1) シリーズ

### 取扱説明書

このたびは当社商品をお買い求めいただき、誠にありがとうございました。

ご使用前にこの説明書をよくお読みのうえ、正しくお使いください。

お読みになった後もすぐ取り出せる場所に大切に保管してください。

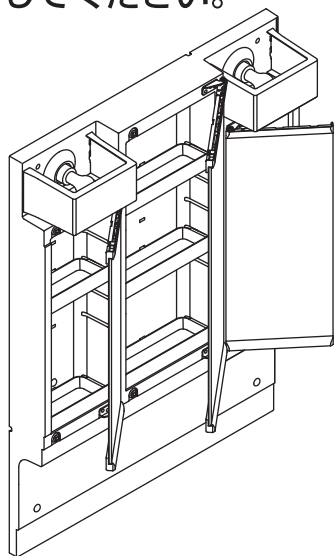

取扱説明書に書かれている注意事項は、必ず守ってください。不適切な使用により事故が生じた場合、当社では責任を負いかねますので、あらかじめご了承ください。

※転居される場合、次に入居される方にこの説明書と保証書をお渡しください。

取付業者さまへ  
取扱説明書は必ずお客さまへお渡しください。

保証書付



品番を調べる	1
●品番の見方	1
各部のなまえ	1
くもり止めコートについて	2
安全上のご注意	3
使用時のご注意	7

ご使用方法	8
●照明を使う	8
●コンセントを使う	8
●収納トレイについて	8
●鏡扉の調節(2面鏡・3面鏡の場合)	10
●オプション機能(2面鏡・3面鏡の場合)	10

おそうじ方法	10
●鏡(くもり止めコートではない場合)	11
●本体・収納棚・トレイ・照明カバー	11

長くお使いいただくために	12
●LED電球・蛍光灯の交換	12

故障かな?と思ったら	13
アフターサービスについて	14
●修理をご依頼される前に	14
●保証書をご覧ください	14
●修理をご依頼される時	15

仕様	16
オプション	17
廃棄について	17
保証書	18
連絡先	裏表紙

はじめに

ご使用方法

おそうじ方法

長くお使いいただくために

アフターサービス



# 「くもり止めコート」について

## 「くもり止めコート」のしくみ

・「U」が付いている品番のみ

鏡表面に『吸水性』と『親水性』の2つの性質を持つ柔らかい樹脂膜がコーティングしてあり、鏡がくもりにくくなっています。

### 従来の鏡

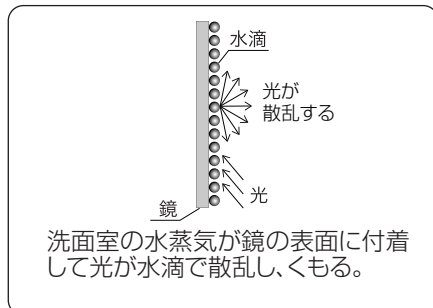

### くもり止めコート付の鏡

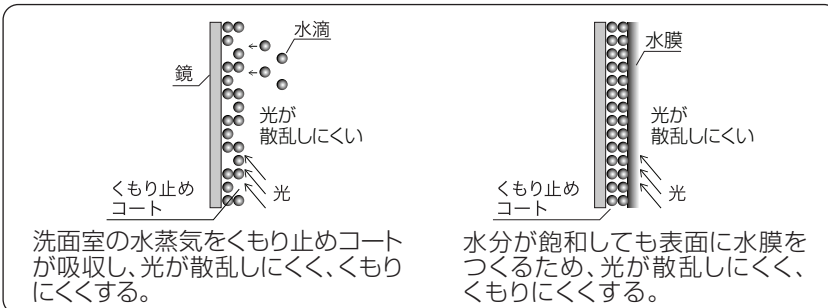

- 浴室の蒸気などが急激に付着すると鏡像がゆがんで見えたり、くもりが発生したりすることがあります。くもりが発生した場合は、柔らかいきれいな布で軽く拭いてください。
- 「くもり止めコート」は鏡表面に柔らかい樹脂膜をコーティングしているため、端部に凹凸があります。

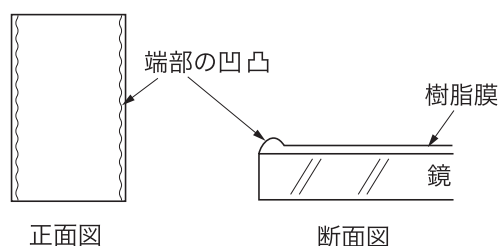

## 使用時のご注意

- キズや色がついた所は強くこすらない。

※キズの部分からコーティングがはがれる恐れがあります。

### 鏡表面が変色・変形・キズがついた場合

補修できませんので、有料修理による部品交換(1・2面鏡の一部商品では本体交換)になります。

- 鏡表面にテープ、シールなど粘着性のあるものやジェル状の飾り、吸盤などを貼らない。  
※表面が変色(着色)し、取れなくなります。
- 毛染液・化粧品・液体うがい薬・歯垢染色剤などがつかないように注意する。  
※表面が変色(着色)し、取れなくなります。変色(着色)した場合は、下記のお手入れを行ってください。

## お手入れ方法

### ■毎日のお手入れ

鏡表面を柔らかいきれいな布で水拭きした後、乾いた柔らかいきれいな布で水分を取る。

### ■週1回のお手入れ

柔らかいきれいな布に約5倍に薄めた食器用中性洗剤(透明)を含ませて絞り、鏡表面の汚れを軽く拭く。

### お願い

研磨剤入りの洗剤や固い布・ナイロンタワシなど使用しない。

※表面にキズがつく恐れがあります。

食器用中性洗剤に含まれる界面活性剤がくもり止め効果をより長持ちさせます。

- ・変色した場合…すぐに食器用中性洗剤(透明)を染み込ませたコットンを1～2時間貼り付けた後、水を含ませた柔らかいきれいな布で軽く拭くことで薄くすることができます。
- ・歯磨き粉が付いた場合…水を含ませた柔らかいきれいな布で軽く拭いてください。

# 安全上のご注意（必ずお守りください）

ご使用前に、この「安全上のご注意」をよくお読みのうえ、正しくお使いください。  
ここに示した注意事項は、状況によって重大な結果に結び付く可能性があります。  
いずれも安全に関する重要な内容を記載していますので、必ず守ってください。

## 表示マークについて

誤った使い方をしたときに生じる危害や損害の程度を次の表示マークで区分し、説明しています。

 **警告** …………… 「取扱いを誤った場合に、使用者が死亡または重傷を負う危険な状態が生じることが想定されます。」

 **注意** …………… 「取扱いを誤った場合に、使用者が軽傷を負うかまたは物的損害のみが発生する危険な状態が生じることが想定されます。」

## 絵表示マークについて

お守りいただく事項の種類を次の絵表示で区分し、説明しています。

 …………… 「注意しなさい!」（上記『警告』『注意』と併用して注意をうながす記号です。必ずお読みになり、記載事項をお守りください。）

 …………… 「してはいけません!」（一般的な禁止記号です。）

 …………… 「分解してはいけません!」

 …………… 「指示した場所に触れてはいけません!」

 …………… 「指示通りにしなさい!」（一般的な行動指示記号です。）

 …………… 「電源プラグをコンセントから抜いてください!」

## ⚠ 警告

スイッチやコンセント、電源プラグなどの電気部品に水をかけない。また、ぬれた手で触らない。

※漏電や感電の恐れがあります。

※水がかかったら必ずスイッチを切り、電源プラグを抜いてから乾いた布などでふき取ってご使用ください。

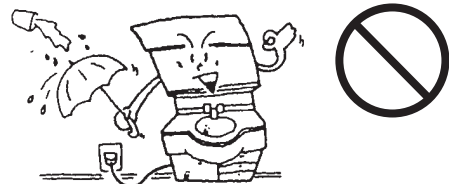

照明（LED 電球・蛍光灯）を交換する場合は必ず照明スイッチを切ってから行ってください。（照明の交換については、**12ページ**「長くお使いいただくために」をご覧ください。）

※感電の恐れがあります。

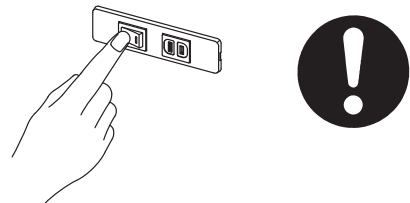

照明器具にタオルなどをかけないでください。

※加熱して火災になる恐れがあります。



改造や修理技術者以外による分解・修理を行わない。

※感電や発熱・発火による火災の恐れがあります。

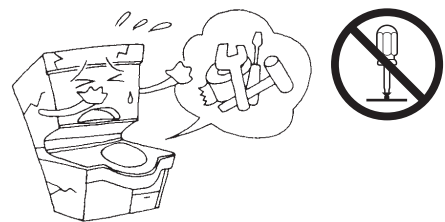

電源プラグをコンセントに接続する際は、コード部分の黒ラインが入っている側の刃（アース側）をコンセントの長穴（アース側）に合わせて差し込んでください。

※刃を逆向きに接続した状態で照明を交換しソケット部分に触れると、感電の恐れがあります。

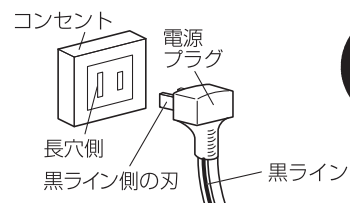

●コンセントは使用電力の合計が1300Wを超えないようにご使用ください。

●ドライヤー・ヘアーアイロン・暖房器具など使用電力（ワット）の大きい電気製品を同時に使用しないでください。

※ミラーキャビネットの配線が発熱・発火により焼損する恐れがあります。

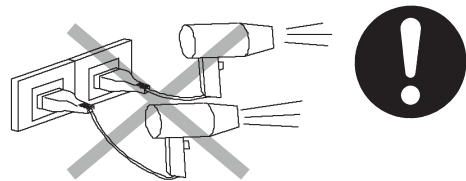

ミラーキャビネットの電源プラグは定期的にコンセントから抜いて、乾いた布でホコリや湿気をふき取ってください。

※ホコリや湿気がたまると、トラッキング現象により発熱・発火して火災になる恐れがあります。

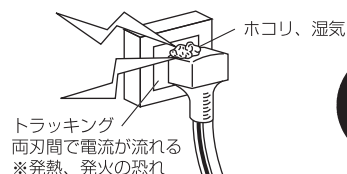

電源プラグを抜くときはコード部分を引っ張らない。必ず先端のプラグ部分を持って引き抜いてください。

※感電やショート・発火による火災の恐れがあります。

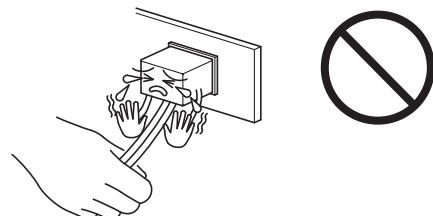

**⚠ 注意**

電源は必ず適正配線された交流100Vコンセントを単独でお使いください。

※100V以外を使用すると、発熱や発火による火災の恐れがあります。

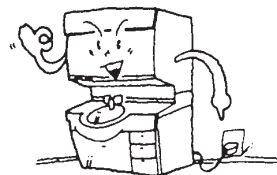

コード部分は束ねたまま使用しない。  
必ず延ばした状態でご使用ください。

※発熱や発火による火災の恐れがあります。

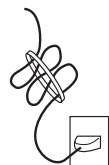

ドライヤーなど電気機器の電源プラグは、使用後必ずコンセントから抜いてください。

※電源プラグの刃間にホコリがたまると、トラッキング現象により発熱・発火して火災になる恐れがあります。

※コンセントに接続したままミラーキャビネットに機器を収納すると、スイッチが不意に入り、発熱・発火して火災になる恐れがあります。

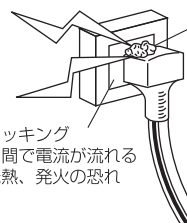

商品がガタついたり、破損や故障した場合はただちに使用を中止し、**点検・修理を依頼してください。**

※使用を続けると、より大きな損害を引き起こしたり、ケガの恐れがあります。

**15ページ** をご覧のうえ、点検・修理を依頼してください。

※使用中止の際には、**14ページ** をご覧のうえ、分電盤の安全ブレーカーをお切りください。



鏡や本体に市販のフック吸盤などを取り付けない。

※本体の破損や取付け物の落下により、ケガをする恐れがあります。

※鏡が変色、変形する恐れがあります。

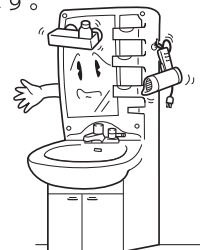

鏡に手をついたり、たたいたりしない。

※無理な力をかけると鏡の割れや脱落により、ケガをする恐れがあります。

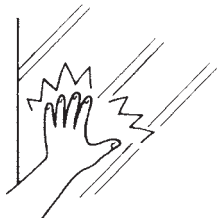

ランプに水をかけない。

※ランプが割れ、ケガをする恐れがあります。



ランプの点灯中および消灯直後はランプや照明カバーに触らない。

※ランプや照明カバーが熱くなっており、ヤケドをする恐れがあります。  
ランプの交換は、照明器具が十分に冷めてから行ってください。

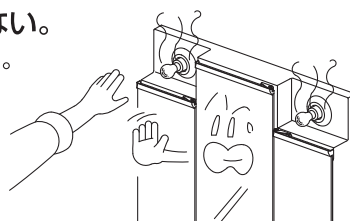



## ⚠ 注意

### 蝶番（ヒンジ）に油をささない。

※潤滑油が本体の樹脂（プラスチック）に付着すると劣化やヒビ割れが生じて、鏡扉が落下し、ケガをする恐れがあります。

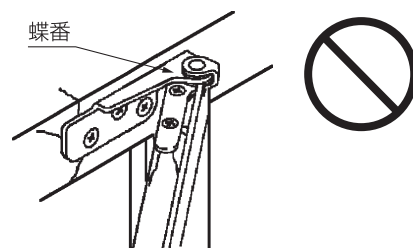

### 次のような異常があった場合は、使用を中止し、修理を依頼してください。

※鏡扉が脱落してケガをする恐れがあります。

- 蝶番付近のガタツキが大きくなった。
- 蝶番の動きが悪くなった。（開閉が急に固くなった、急にゆるくなった。）
- 蝶番取付ねじ付近の樹脂が割れている。



### 中央鏡と袖鏡扉を同時に開けない。

※扉同士が接触して破損し、ケガをする恐れがあります。

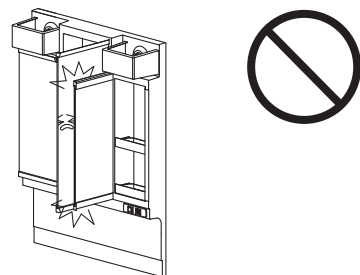

### 鏡扉を開閉する際は、蝶番（ヒンジ）付近に指を近づけない。

※指をはさみ、ケガをする恐れがあります。

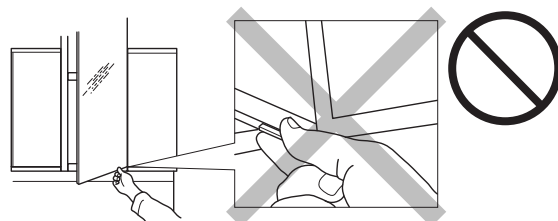

### 棚やトレイに重いものを載せすぎない。

- 許容積載量は10cm×10cm（100cm<sup>2</sup>）あたり0.5kgまでです。

※破損や落下により、ケガをする恐れがあります。

※許容積載量は底面に平均的に物をのせた場合の値になります。



### ベンジンやシンナーなどの有機溶剤を使用しない。

洗剤類、薬剤はそれぞれ使用上の注意に従うこと。

※誤った使用により商品が変形・破損し、ケガをする恐れがあります。



### 除光液やクレンジングなどの化粧品、整髪料、芳香剤、洗剤などが付着した場合は、すぐにふき取ってください。

※化粧品や洗剤の中に樹脂（プラスチック）に悪影響を与えるものもあります。

※放置するとヒビ割れや変形が発生して部材が破損・落下し、ケガをする恐れがあります。

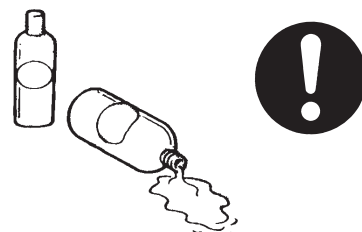

# 使用時のご注意

## 故障をおこさないためにお守りください

### お願い

直射日光やスポット照明、殺菌灯などを直接当てない。

※本体が変色や変形する場合があります。必ずカーテンなどでさえぎってください。



ヒーターなどの暖房機器やタバコ、マッチなどの火気を近づけない。

※変形したり、コゲ跡がつく場合があります。

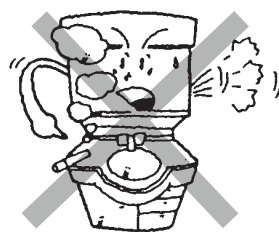

ヘアドライヤーなどの熱風を当てない。

※本体が変色や変形する場合があります。

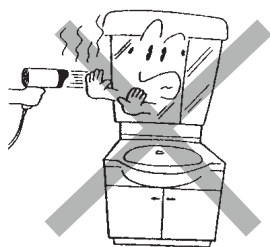

ミラーキャビネットの上に物を載せない。

※落下により、ケガをする恐れがあります。

※本体が破損や変形する場合があります。

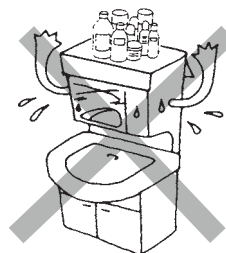

ヘアピンやカミソリの刃などの金属類を放置しない。

※本体にサビが付着してとれなくなる場合があります。

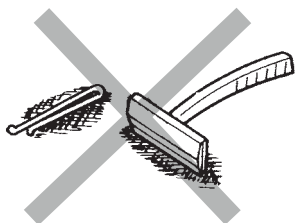

除光液や化粧品、整髪料、毛染め剤、脱色剤、うがい薬、漂白剤、酸性洗剤などが付着した場合は、すぐにふき取ってください。

※放置すると表面が変色や劣化する恐れがあります。

※くもり止めコートのある鏡ではくもり止め効果が低下する場合があります。

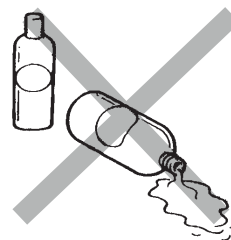

鏡に冷水や熱湯をかけない。

※急激な温度変化により、鏡が破損する場合があります。

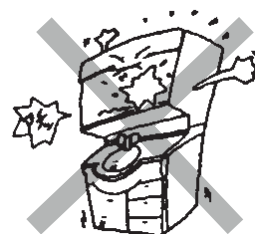



# ご使用方法

## 照明を使う

つける：照明スイッチの右側を押します。 消す：照明スイッチの左側を押します。  
※点灯時にオーディオ機器にノイズが入る可能性があります。異常ではありません。

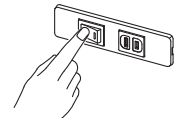

### ⚠ 注意

- 蛍光灯は5℃から40℃の範囲でお使いください。
- 器具に指定されている電圧の±6%の範囲内でご使用ください。
- 点灯時は数秒間チラツキを発生することがありますが異常ではありません。  
※電源の電圧が低くなったり、周囲温度が低い場合などは、蛍光灯の放電が不安定になってチラツキを発生することがあります。

## コンセントを使う

電源プラグをまっすぐ差し込みます。  
ミラーキャビネットにあるコンセントの使用電力は合計1300Wまでです。

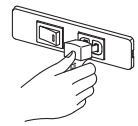

### ⚠ 警告

- コンセント使用電力の合計が1300Wを超えないようにご使用ください。
- ドライヤー・ヘアアイロン・暖房器具など使用電力(ワット)の大きい電気製品を同時に使用しないでください。  
※ミラーキャビネットの配線の発熱や発火による焼損の恐れがあります。

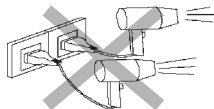

### ⚠ 注意

- ドライヤーなど電気機器の電源プラグは、使用後必ずコンセントから抜いてください。  
※差したままにすると、電源プラグの刃間にホコリがたまり火災の恐れがあります。
- 差したままミラーキャビネットに機器を収納すると、スイッチが不意に入り発熱や発火による火災の恐れがあります。

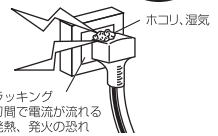

## 収納トレイについて

収納トレイはミラータイプやミラー間口により異なります。  
該当するトレイの着脱方法をご覧ください。

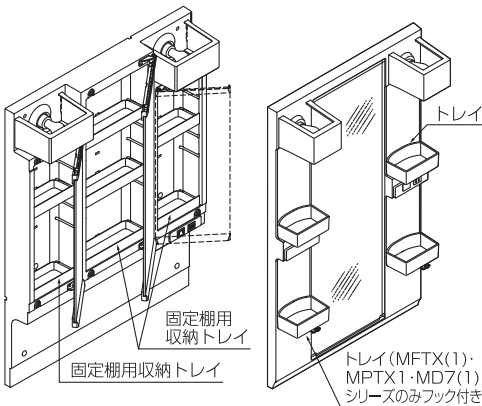

### ⚠ 注意

- トレイは確実に奥まで差し込み、トレイがガタツキなくしっかり取り付けられていることを確認のうえご使用ください。  
※差し込みや取付けが不十分だと、物品やトレイが落下し破損やケガをする恐れがあります。

### お願い

- 本体底面に取り付けてある固定棚用収納トレイは、必ず所定の位置に取り付けてください。(3面鏡、2面鏡の場合のみ)  
※収納物の落下を防ぐ役割があります。所定の位置にないと、収納物が落下しやすくなります。
- 収納トレイにつかまったり、引っ張ったりしないでください。  
※破損やケガをする恐れがあります。



## トレイの着脱方法(2面鏡、3面鏡の場合)

### ■取外し方法

トレイ前面の両端を親指で押し上げながら、手前に引き、取り外します。

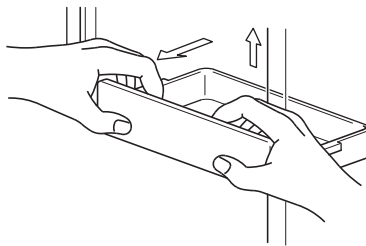

### ■取付方法

トレイ後面が本体奥の穴に入り込むまで、しっかり差し込みます。

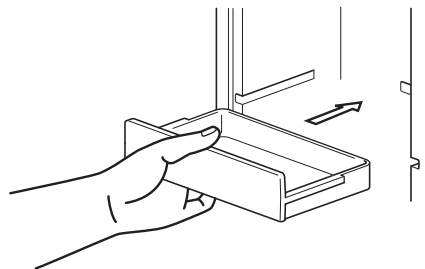

### ワンポイント

トレイを着脱する際、鏡扉の開き角度を90度にするとう着脱しやすくなります。

## トレイの着脱方法(1面鏡の場合)

### ■取外し方法

トレイの手前をゆっくりと持ち上げて、トレイのツメをミラーキャビネット本体の穴から外します。

### ■取付方法

トレイのツメをミラーキャビネット本体の穴に持ち上げるように差し込み、取り外した時の逆の手順で取り付けます。

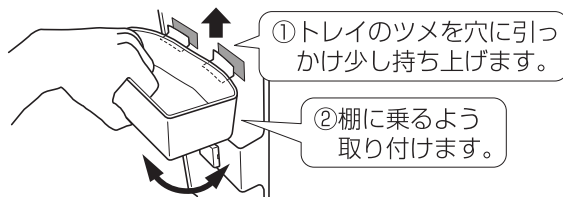

### ⚠ 注意

トレイは確実に本体に装着されていることを確認してご使用ください。

※トレイがしっかり取り付いていないまま使用すると、トレイや品物が落下し、破損やケガの恐れがあります。



## トレイのフックを使う(MFTX(1)・MPTX1・MD7(1)シリーズのみ)

MFTX(1)・MPTX1・MD7(1)シリーズ用のフック付きトレイは必ず下段に取り付けてください。

※上段では不安定となり、品物が落下したり破損やケガの恐れがあります。

### ⚠ 注意

フックには品物を過剰に掛けたり、ドライヤーなどの重いものや、ワレモノ(ガラス製のコップなど)を掛けないでください。



※破損や落下によるケガの恐れがあります。  
※フックの許容吊り下げ量は0.3kg以下です。

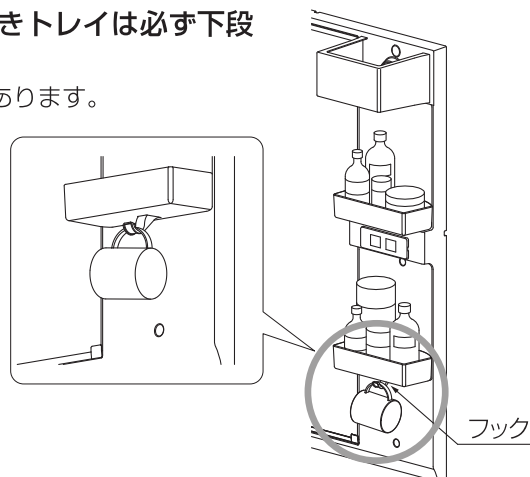

## 鏡扉の調節(2面鏡、3面鏡の場合)

### ■扉がきちんと閉まらない場合

マグネットキャッチを左に回し、  
マグネットキャッチを手前に出します。

### ■扉が出すぎている場合

マグネットキャッチを右に回し、  
マグネットキャッチを奥に入れます。

※上下方向の傾きも調節してください。

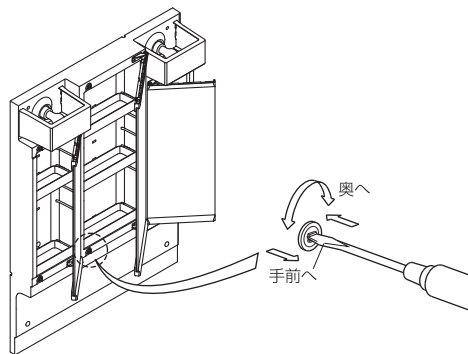

## オプション機能(2面鏡、3面鏡の場合)

### ■ドライヤーハンガー (BM-HX8) の使い方

ヘアドライヤーの柄をドライヤーハンガーに収納します。

※収納した状態でドライヤーの使用はできません。

※ドライヤーハンガーを取り付けると、収納トレイが1つ使用できません。

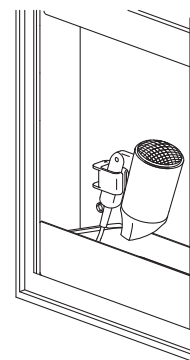

### ⚠ 注意

ヘアドライヤーは、必ず電源プラグをコンセントから抜いて収納してください。

※コンセントに接続したままミラーキャビネットに機器を収納すると、スイッチが不意に入り、発熱・発火して火災になる恐れがあります。



## おそうじ方法

### ⚠ 注意

洗剤類、薬品はそれぞれの「使用上の注意」を守って使用してください。

※誤った使用により商品が破損し、ケガをする恐れがあります。



### お願い

●お手入れの際、次のものは使用しないでください。

・シンナーなどの有機溶剤や薬品、除光液、オレンジオイル配合の洗剤

※樹脂(プラスチック)表面にヒビ割れや変形が発生する場合があります。

・酸性、アルカリ性、塩素系の洗剤

※表面が変色・劣化したり、金属部にサビが発生する場合があります。

・研磨力の強いクレンザーや固いナイロンスポンジ

※キズがつく場合があります。

●お手入れに使う布はやわらかいキレイなものを使用してください。

※古い固くなった布やトイレトーパーを使うとキズがつく場合があります。



## 鏡（くもり止めコートではない場合）

### ■毎日のお手入れ

固くしぼった布で鏡表面を水ぶきします。

### ■ガンコな汚れは…

- ①ガラスクリーナーを鏡に吹き付けます。
- ②やわらかい布でクリーナーをふき取ります。
- ③鏡受けのすき間の汚れを、綿棒ややわらかい毛の歯ブラシなどでかき出します。

※鏡（くもり止めコート）のお手入れは **2ページ** をご確認ください。



## 本体・収納棚・トレイ・照明カバー

- ミラーキャビネットの中やトレイ、収納棚をお手入れする際は収納物を取り出してください。また、トレイや照明カバーをふくときは必ず取り外してから行ってください。  
※そのままお手入れすると、収納物が落下してボウルが割れたり、トレイや照明カバーが破損する場合があります。  
※トレイの取外し方は **9ページ** をご覧ください。

### ■毎日のお手入れ

- 固くしぼったやわらかい布で本体やトレイの汚れをふき取ります。

### ■ガンコな汚れは…

- やわらかい布に住宅用洗剤をつけて本体やトレイの汚れをふき取ります。
- トレイの汚れがひどい場合は、40℃くらいのお湯をかけて、スポンジで水洗いしてください。



### ワンポイント

本体の樹脂（プラスチック）に発生する波紋状の黒ずみは、空気中のホコリが静電気により付着したものです。カラぶきすると静電気が起こりやすいので、住宅用洗剤でのお手入れをおすすめします。



### 注意

- 照明カバーをお手入れされる場合は次の点をお守りください。

照明のスイッチを切り、照明カバーをミラーキャビネットから取り外してお手入れを行ってください。

外し方は **12ページ** 「長くお使いいただくために」 をご覧ください。

※照明カバーを取り付けたままお手入れすると、カバーが落下し、ケガや破損をする恐れがあります。

# 長くお使いいただくために

## 警告



照明を交換する場合は必ず照明スイッチを切ってから行ってください。  
※ヤケド・感電の恐れがあります。

## 注意



LED電球や蛍光ランプは指定ワット数・形状のものを使用してください。  
※ワット数や形状が大きいと発火する恐れがあります。

## LED電球・蛍光ランプの交換

### ■交換ランプについて

- 必ずランプ交換前に製品の品番(数字の後※カッコ内の文字は除く)をご確認ください。  
(※品番は、**1ページ**「品番を調べる」をご覧ください。)

品番	適合ランプ	適合品番例
「J」が付く場合	・一般電球形LED電球 100V 40W形相当 口金E26 ・外形60mm以下、長さ120mm以下	LDA7D
「J」が付かない場合	・電球形蛍光ランプ 100V 60W形相当 口金E26 ・外形60mm以下、長さ120mm以下	EFA15ED

※上記以外のランプに交換する場合は、ランプの説明書に従ってください。

※白熱ランプは使用できません。

※LED電球は光の広がり方(配光)に特徴がありますので、LED電球の注意書きをよくご確認の上、購入ください。

※片側だけ交換する場合は、ランプの品番をご確認の上、同じ仕様のものを取り付けてください。

※LED電球、蛍光ランプはいずれの光源色(昼白色、昼光色、電球色)も取付可能ですが、光源色により色合い、明るさが異なります。

### ■LED電球・蛍光ランプの交換

- ①照明スイッチを切ります。
- ②下図のように照明カバーを取り外します。

#### ●1面鏡、3面鏡の場合

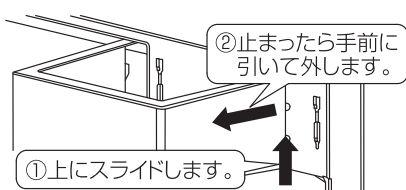

#### ●2面鏡の場合

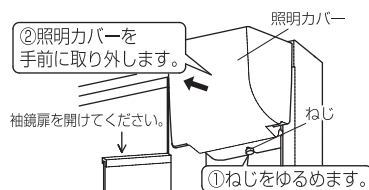

- ③LED電球・蛍光ランプの温度が十分下がったことを確認し、左に回してソケットからLED電球・蛍光ランプを外します。



- ④外したときと逆の手順でLED電球・蛍光ランプを取り付け、照明カバーを取り付けます。
- ⑤スイッチを入れ、LED電球・蛍光ランプが点灯することを確認します。

スイッチを入れてもLED電球・蛍光ランプが点灯しない場合は、**13ページ**「故障かな?と思ったら」をご覧ください。

# 故障かな？と思ったら

故障かな？と思ったら、修理を依頼される前に下記項目を確認してください。

## ■照明

参照ページ

- |                            |                                     |  |       |
|----------------------------|-------------------------------------|--|-------|
| <b>Q</b> LED電球・蛍光灯が暗い      | <b>A</b> LED電球・蛍光灯の寿命が切れかかっている      | LED電球・蛍光灯を交換する   | ▶ P12 |
| <b>Q</b> LED電球・蛍光灯が点灯しない   | <b>A</b> LED電球・蛍光灯の寿命が切れている         | LED電球・蛍光灯を交換する   | ▶ P12 |
|                            | <b>A</b> LED電球・蛍光灯がソケットにしっかりはまっていない | LED電球・蛍光灯をソケットにしっかりはめる   | ▶ P12 |
| <b>Q</b> 蛍光灯が明るくなるまで時間がかかる | <b>A</b> 不良ではありません                  | 蛍光灯は、明るくなるまで30秒くらいかかります  |       |
| <b>Q</b> 蛍光灯の明るさや光色が変わる    | <b>A</b> 不良ではありません                  | 点灯後、20分くらいで安定します   |       |
| <b>Q</b> テレビやラジオに雑音が入る     | <b>A</b> 蛍光灯を近くで点灯している              | 蛍光灯とは1m以上離して使用してください   |       |
| <b>Q</b> 蛍光灯がちらつく          | <b>A</b> 故障ではありません。                 | 点灯時のちらつきは蛍光灯の特性です。点灯中でも電源の電圧が下がったり、周囲温度が低い場合などは蛍光灯の放電が不安定になってちらつきを発生することがあります。 |       |

## ■鏡扉

- |                      |                                |                          |       |
|----------------------|--------------------------------|--------------------------|-------|
| <b>Q</b> 扉がきちんと閉まらない | <b>A</b> マグネットキャッチの位置が奥に入っている  | 本体側のマグネットキャッチを回転させて手前に出す | ▶ P10 |
| <b>Q</b> 扉が前に出すぎている  | <b>A</b> マグネットキャッチの位置が前に出すぎている | 本体側のマグネットキャッチを回転させて奥に入れる | ▶ P10 |
| <b>Q</b> 扉ががたつく      | <b>A</b> LIXIL修理受付センターに依頼する    |                          | ▶ P15 |

## ■くもり止めコート

- |                               |                                    |   |      |
|-------------------------------|------------------------------------|---|------|
| <b>Q</b> 鏡がくもるようになった          | <b>A</b> くもり止めコートが汚れて効果が発揮できない     | 指定されたお手入れ方法を参考に鏡のお手入れをする                                      | ▶ P2 |
| <b>Q</b> くもり止めコートミラーが部分的に変色した | <b>A</b> くもり止めコートミラーにうがい薬や毛染め液がついた | すぐにコットンに中性洗剤(無色)をしみこませたものを1~2時間貼り付けた後、十分な水で洗い流すことで薄くすることができます | ▶ P2 |



# アフターサービスについて

## 修理をご依頼される前に

商品が故障したら **13ページ**「故障かな?と思ったら」を参照してください。  
それでも故障が直らない場合は、お求めの販売店またはLIXIL修理受付センターにご相談ください。  
取扱説明書どおりにご使用されても、まだご不明な点がある場合はお客さま相談センターにご相談ください。

### 警告

修理技術者以外の方は、絶対に分解・修理・改造は行わないでください。

※発火したり、異常作動してケガをする恐れがあります。

※異常のまま運転を続けると火災や漏電・漏水の原因になることがあります。

ミラーキャビネット周辺で異臭や異常音がする場合は、電気機器のスイッチ及び分電盤の安全ブレーカーを切り、速やかに修理を依頼してください。

※異常のまま使用を続けると火災や漏電の原因になることがあります。

洗面室の電気機器とつながった分電盤のブレーカーが作動した場合は、使用を中止し、速やかに修理を依頼してください。

※洗面室の電気機器などに異常がある恐れがあります。  
作動したブレーカーを入れ直してご使用を続けた場合、火災や漏電などの原因となる場合があります。

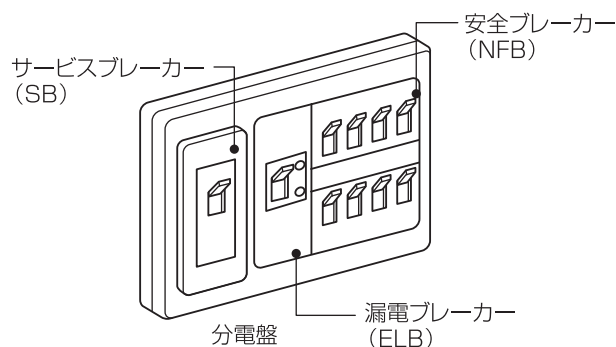
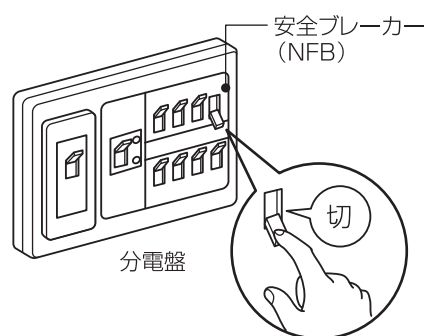

## 保証書をご覧ください

保証書は必ず記載内容をお確かめのうえ、大切に保管してください。

保証期間は取付日から2年間です。

保証期間中でも、以下の内容によって生じた異常などについては保証の対象となりませんのでご注意ください。

- 取扱説明書に従わない使用上の誤りによる損傷
- 取付後の改造、移動、その他変更により生じたもの
- 火災、地震、その他天災地変により生じたもの
- 白熱ランプ・蛍光ランプなどの消耗品

## 修理をご依頼される時

修理を依頼される時は再度本書をよくお読みいただき、ご確認のうえ、なお異常のあるときは修理を依頼してください。

### 保証期間中の修理

修理に関しては必ず保証書をご提示ください。保証期間内は保証の規定に従って修理させていただきます。

### 保証期間経過後の修理

修理によって機能が維持できる場合は、お客さまのご要望によって修理いたします。料金の内訳は、技術料+出張料+部品代です。

## 連絡していただきたいこと

- おなまえ・おところ・電話番号
- 商品名・品番（1ページ「品番を調べる」を参照）
- 取付年月日（保証書に表示）
- 故障内容・異常の状況（13ページ「故障かな?と思ったら」を参照）
- ご訪問希望日

※お客さまからご連絡いただく氏名や住所などの個人情報は、商品の点検修理にのみ利用し管理いたします。

なお、これらの業務に携わる協力会社へもお客さまの個人情報を開示することがありますが、弊社と同等の管理をいたします。

## 修理の依頼先・アフターサービスについてのお問合せ先

お求めの取扱店、LIXIL修理受付センターに連絡してください。

- お求めの取扱店（保証書に表示）
- LIXIL修理受付センター

### ■WEBサイトからの修理依頼はこちら

※24時間依頼可能



リクシル修理

検索

<https://www.lixil.co.jp/support/>

### ■お電話でも修理を承ります

受付時間/9:00~19:00

TEL ☎ 0120-179-411

FAX ☎ 0120-179-456

## 部品の保有期間について

補修用性能部品の最低保有期間は、製造打ち切り後6年間です。

保有期間経過後の修理では、部品がない場合がありますので、ご了承願います。

※補修用性能部品とは、その製品の機能を維持するために必要な部品です。

### ■修理の依頼先・アフターサービスについてのお問い合わせ先

# 仕様

## ■MFTV(1)・MD7(1)シリーズ3面鏡

間口(mm)	750			
品番	MFTV1-753TXP(U)(-G)	MFTV1-753TYP(U)(-G) MD71-753TYP(U)	MFTV-753TX(U)(-G)	MFTV-753TY(U)(-G) MD7-753TY(U)
サイズ(mm)(幅×奥行×高さ)	750×170×1000	750×170×930	750×170×1000	750×170×930
本体	PP樹脂			
鏡	Uあり…中央鏡:くもり止め仕様×1 袖鏡:防湿仕様×2、Uなし…防湿仕様×3			
照明	Pあり…球型蛍光灯ランプ 60W形 12W×2 Pなし…白熱ランプホワイトタイプ 36W(直径55mm)×2			
定格電圧周波数	Pあり…AC100V 50Hz/60Hz(定格消費電力 24W) Pなし…AC100V 50Hz/60Hz(定格消費電力 72W)			
コンセント	1口:使用電力は合計1300Wまで			
色	ホワイト			
収納トレイ	トレイ 225×4、トレイ 300×3			
付属品	歯ブラシ立て			

## ■MAJXシリーズ

間口(mm)	600	750
品番	MAJX-602TZPU(-G)	MAJX-753TZPU(-G)
サイズ(mm)(幅×奥行×高さ)	600×190×830~1100	750×179×830~1100
本体	PP樹脂	
鏡	左鏡:くもり止め仕様×1 右鏡:防湿仕様×1	
照明	球型蛍光灯ランプ 60W形 12W×1	
定格電圧周波数	AC100V 50Hz/60Hz(定格消費電力 12W)	
コンセント	2口:使用電力は合計1300Wまで	1口:使用電力は合計1300Wまで
色	ホワイト	
収納トレイ	トレイ225×2、トレイ375×3	トレイ225×4、トレイ300×3
付属品	歯ブラシ立て	

## ■MFTX(1)・MD7(1)シリーズ1面鏡

間口(mm)	600			
品番	MFTX1-601XP(U)(-G)	MFTX1-601YP(U)(-G) MD71-601YPU	MFTX-601X(F)(U)(-G)	MFTX-601Y(F)(U)(-G) MD7-601Y(L)(U)
サイズ(mm)(幅×奥行×高さ)	600×178×1000	600×178×930	600×178×1000	600×178×930
本体	PP樹脂			
鏡	Uあり…くもり止め仕様、Uなし…防湿仕様			
照明	P,Fあり…球型蛍光灯ランプ 60W形 12W×2 P,Fなし…白熱ランプホワイトタイプ 36W(直径55mm)×2			
定格電圧周波数	P,Fあり…AC100V 50Hz/60Hz(定格消費電力 24W) P,Fなし…AC100V 50Hz/60Hz(定格消費電力 72W)			
コンセント	1口:使用電力は合計1300Wまで			
色	ホワイト			
収納トレイ	上段2個、下段2個(フック付き)			
付属品	歯ブラシ立て			

間口(mm)	750			
品番	MFTX1-751XP(U)(-G)	MFTX1-751YP(U)(-G) MD71-751YPU	MFTX-751X(F)(U)(-G)	MFTX-751Y(F)(U)(-G) MD7-751Y(L)(U)
サイズ(mm)(幅×奥行×高さ)	750×178×1000	750×178×930	750×178×1000	750×178×930
本体	PP樹脂			
鏡	Uあり…くもり止め仕様、Uなし…防湿仕様			
照明	P,Fあり…球型蛍光灯ランプ 60W形 12W×2 P,Fなし…白熱ランプホワイトタイプ 36W(直径55mm)×2			
定格電圧周波数	P,Fあり…AC100V 50Hz/60Hz(定格消費電力 24W) P,Fなし…AC100V 50Hz/60Hz(定格消費電力 72W)			
コンセント	1口:使用電力は合計1300Wまで			
色	ホワイト			
収納トレイ	上段2個、下段2個(フック付き)			
付属品	歯ブラシ立て			

## ■MPTX1シリーズ

間口(mm)	600			750
品番	MPTX1-601X(F)(U)(-G)	MPTX1-601Y(F)(U)(-G)	MPTX1-751X(F)(U)(-G)	MPTX1-751Y(F)(U)(-G)
サイズ(mm)(幅×奥行×高さ)	600×178×1000	600×178×930	750×178×1000	750×178×930
本体	PP樹脂			
鏡	Uあり…くもり止め仕様、Uなし…防湿仕様			
照明	Fあり…球型蛍光灯ランプ 60W形 12W×2 Fなし…白熱ランプホワイトタイプ 36W(直径55mm)×2			
定格電圧周波数	Fあり…AC100V 50Hz/60Hz(定格消費電力 24W) Fなし…AC100V 50Hz/60Hz(定格消費電力 72W)			
コンセント	1口:使用電力は合計1300Wまで			
色	ホワイト			
収納トレイ	上段2個、下段2個(フック付き)			
付属品	歯ブラシ立て			



## ■MFRXシリーズ



間口(mm)	600			
品番	MFRX-601Y(F)(U)(-G)			
サイズ(mm)(幅×奥行×高さ)	600×178×930			
本体	PP樹脂			
鏡	Uあり…くもり止め仕様、Uなし…防湿仕様			
照明	Fあり…球型蛍光灯ランプ 60W形 12W×2、Fなし…白熱ランプホワイトタイプ 36W(直径55mm)×2			
定格電圧周波数	Fあり…AC100V 50Hz/60Hz(定格消費電力 24W)、Fなし…AC100V 50Hz/60Hz(定格消費電力 72W)			
コンセント	1口:使用電力は合計1300Wまで			
色	ホワイト			
収納トレイ	上段2個、下段2個			
付属品	歯ブラシ立て			

# オプション

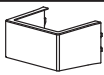
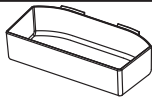

## オプション・交換部品

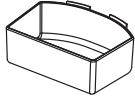
### ■1面鏡の場合

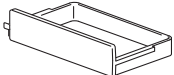
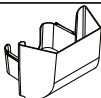
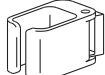

品名	照明カバー (750タイプ用)	トレイ (750タイプ上段用)	フック付トレイ (750タイプ下段用)
品番	BM-MFTX-SC75-1	BM-MFTX-TR75	BM-MFTX-TR75F
主な材質	PS樹脂	PP樹脂	PP樹脂
サイズ(mm) (幅×奥行×高さ)	200×146×104	217×106×50	217×106×78
外観			
価格(税別)	¥800	¥800	¥800

品名	照明カバー (600タイプ用)	トレイ (600タイプ上段用)	フック付トレイ (600タイプ下段用)	歯ブラシ立て
品番	BM-MFTX-SC60-1	BM-MFTX-TR60	BM-MFTX-TR60F	BM-HB4 (BW1)
主な材質	PS樹脂	PP樹脂	PP樹脂	PP樹脂
サイズ(mm) (幅×奥行×高さ)	130×146×104	142×106×50	142×106×78	126×69×74
外観			 <small>※MFRXには取付けできません。</small>	
価格(税別)	¥800	¥700	¥700	¥1,500

### ■2面鏡の場合

品名	収納トレイ		照明カバー	ドライヤーハンガー	歯ブラシ立て
品番	BM-MFTV-TR225	BM-MAR-TR375	BM-MAJX-SC60-1	BM-HX8	BM-HB4 (BW1)
主な材質	PP樹脂		PS樹脂	ABS樹脂	PP樹脂
サイズ(mm) (幅×奥行×高さ)	176×85×40	326×85×40	219×177×150	50×80×50	126×69×74
外観					
価格(税別)	¥800	¥900	¥1,500	¥2,600	¥1,500

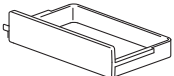
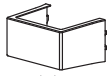
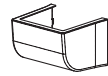
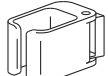
### ■3面鏡の場合

品名	収納トレイ		照明カバー		ドライヤーハンガー	歯ブラシ立て
品番	BM-MFTV-TR225	BM-MFTV-TR300	BM-MFTX-SC75-1	BM-MAJX-SC75-1	BM-HX8	BM-HB4 (BW1)
主な材質	PP樹脂		PS樹脂	PS樹脂	ABS樹脂	PP樹脂
サイズ(mm) (幅×奥行×高さ)	176×85×40	256×85×40	200×146×104	201×147×104	50×80×50	126×69×74
外観			 <small>※MFTV(1)用</small>	 <small>※MAJX用</small>		
価格(税別)	¥800		¥800	¥1,500	¥2,600	¥1,500

※価格は2012年4月現在のものです。

## オプション・交換部品の購入方法

オプション品・交換部品の名称と品番をご指定ください。

オプション品・交換部品の名称と品番が不明のときは、当社お客さま相談センターにおたずねください。

販売店などで購入される場合	宅配サービスをご利用される場合
当社商品の販売店で お求めください。	LIXILパーツショップ水まわり部品販売の宅配サービスにて承ります。 (宅配サービスの場合は、送料が別途必要となります。) <b>☎ 0120-126-015</b> 受付時間9:00~17:00 (土、日、祝日、年末年始、夏期休暇を除く)

## 廃棄について

ミラーキャビネットを廃棄処分する場合は、許可を受けている処理業者に処理を依頼してください。

# 保証書

本書は、本書記載内容で、無料修理を行うことをお約束するものです。下記保証期間内に故障が発生した場合は、本書をご提示のうえ、お買い求めの取扱店に修理をご依頼ください。

※ 品番・取付日・お客さま・取扱店の欄に記載のない場合は、無効になります。

<b>品名または品番：MFTV (1)、MAJX、MFTX (1)、MPTX1、MFRX、MD7 (1) シリーズ</b>	
保証期間	取付日
取付日より <b>2</b> 年	年 月 日
お客さま	おなまえ
	おところ
	おでんわ ( ) -
<b>無効</b>	
取扱店名	TEL ( ) -

## お客さまへ

- ・保証書は再発行しませんので、紛失されないよう大切に保管してください。
- ・お客さまにご記入いただくこの保証書の個人情報につきましては、保証期間内の無料修理対応およびその後の安全点検活動のために利用させていただきます。

## 無料修理規定（保証規定）

- 「取扱説明書」・「ラベル」などの注意書に従った正常な使用・維持管理状態で、保証期間内に故障した場合、無料修理いたします。
- 無料修理をお受けになる場合、お買い求めの取扱店にご依頼のうえ、本書をご提示ください。
- ご転居、ご贈答品などで、本書に記載の取扱店に修理を依頼できない場合は、取扱説明書に記載のお客さま相談センターまたはLIXIL修理受付センターにご相談ください。
- 保証期間内でも、以下の場合、有料修理とさせていただきます。（免責事項）
  - 用途以外（車両、船舶及び使用頻度が極度に高い業務用など）に使用した場合の故障及び損傷などの不具合
  - 取扱説明書などに基づかない取付けに起因する不具合
  - お客さまが適切な使用・維持管理を行わなかった事による故障及び損傷などの不具合
  - 専門業者以外による移動・修理・分解などに起因する不具合
  - 建築躯体の変形（強度不足・ゆがみ）など製品以外の不具合に起因する当該製品の不具合
  - 経年変化使用に伴う外観上の現象（塗装の色あせ、もらい錆など）または使用に伴う消耗部品の摩耗などにより生じる不具合
  - 海岸付近、温泉地などの地域における腐食性の空気環境及び公害環境（煤煙、塩害、砂塵、各種金属粉、硫化水素ガスなど各種ガス）に起因する不具合
  - 小動物（犬、猫、ねずみ、昆虫など）の行為または蔓（つる）や根などの植物の害に起因する不具合
  - 天災地変（火災、爆発等事故、落雷、地震・噴火・風水害・津波、地盤沈下、凍結、雪害など）に起因する不具合による故障及び損傷
  - 戦争・暴動など破壊行為または犯罪などの不法行為に起因する破損や不具合
  - 自然現象や住環境に起因する結露・染み出し・かびなどの現象
  - 消耗品（パッキン）類、配管中の異物のつまりなどによる故障および損傷
  - 水道水以外を給水したことによって生じた故障及び損傷（※水道水とは水道事業者が供給する上水をいう。）
  - 寒冷地仕様でない製品の場合の凍結による故障及び損傷
  - 給水・給湯配管の錆、砂やごみなどの異物の配管内流入及び水あか固着に起因する不具合
  - ガス・電気・給水などの供給で指定された以外の環境（異常ガス圧、異常電源・電圧・周波数、異常電磁波、異常水圧・水質、音、振動など）に起因する故障及び損傷などの不具合
  - 保証書の期限切れまたは提示がない場合
  - 本書にお取付日・お客さまのお名前・取扱店名の記入のない場合、あるいは字句の書き替えられた場合
- 本書は日本国内においてのみ有効です。
- 本書は、本書に明示した期間・条件のもとにおいて無料修理を行うことをお約束するものです。従って、本書によって、お客さまの法律上の権利を制限するものではありません。保証期間経過後の修理など、ご不明な場合、お買い求めの取扱店または取扱説明書に記載のお客さま相談センターにお問い合わせください。
- 修理に必要な補修用性能部品の保有期間は、製造打切後 6 年です。

# 株式会社 LIXIL

ホームページアドレス <http://www.lixil.co.jp/>

使い方・お手入れ方法など、商品についてのお問い合わせは

お客さま相談センター

TEL ☎ 0120-179-400 FAX ☎ 0120-179-430

受付時間 平日 9:00~18:00

土日・祝日 9:00~17:00 (ゴールデンウィーク、夏期、年末年始の休みは除く)

※フリーダイヤルは、携帯電話・PHS・IP電話などではご利用になれない場合がございます。  
下記番号をご利用ください。

TEL 0562-40-4050 FAX 0562-40-4053

修理のご依頼は (本文の「アフターサービスについて」をお読みください)

LIXIL修理受付センターへ

■WEBサイトからの修理依頼はこちら

※24時間依頼可能



リクシル修理

検索

<https://www.lixil.co.jp/support/>

■お電話でも修理を承ります

受付時間/9:00~19:00

TEL ☎ 0120-179-411  
FAX ☎ 0120-179-456

●当社は、当社取扱商品のユーザーさま及び流通業者さまなどの個人情報を商品購入にあたって取得し、将来にわたる品質保証、メンテナンスなど当社プライバシーポリシーに記載の目的のために利用させていただきます。個人情報の取り扱いについての詳細は、当社ホームページの「プライバシーポリシー」をご覧ください。

インターネット・ホームページ・アドレス

<http://www.lixil.co.jp/>

こんな症状が見られたら、お求めの取扱店またはLIXIL修理受付センターに修理をご依頼ください。

