

ガス給湯器(高温水供給式) 取扱説明書(保証書付)

品名

GQ-2427AWX-DXシリーズ
GQ-2027AWX-DXシリーズ
GQ-1627AWX-DXシリーズ
GQ-1626AWX-DXシリーズ
GQ-1628AWX-DXシリーズ

まずはじめに

ご使用前に

使いかた

必要なとき

困ったとき

ご参考



ごあいさつ

このたびは弊社製品をお求めいただきまして、まことにありがとうございます。

- この取扱説明書をよくお読みになって、正しくご使用ください。
なお、別売品の取扱説明書がある場合は、必ずそちらも併せてお読みください。
- 保証書(裏表紙)は必ずお買い上げ日・販売店名などの記入を確かめてください。
- この取扱説明書(保証書付)はいつでもご覧になれるところに保管してください。

もくじ

まずはじめに

ごあいさつ	2
もくじ	2
こんなことができます	3
必ずお守りください(安全上の注意)	4

ご使用前に

初めてお使いになるときは	10
各部のなまえとはたらき(機器本体)	11
各部のなまえとはたらき(リモコン)	12

使いかた

台所リモコンで時計をあわせる	16
時計を表示させる	17
お湯を出す	18
お湯の温度を調節する	19
「ピピピ」と鳴ってお湯の温度を 調節できないときは <優先切替>	20
お風呂に自動でお湯はりをする <ふろ自動>	21
ふろ温度・ふろ湯量を調節する	23
ぬるいお風呂のお湯を熱くする/ 残り湯を沸かし直す <追いだき>	24
お風呂のお湯の温度を保つ <ふろ保温>	26
お風呂にお湯をたして増やす<たし湯>	28
お風呂に水をたしてぬるくする<たし水>	29
お好みの時刻にお湯はり完了するよう 予約する<ふろ予約>	30
浴室から台所リモコンのチャイムを鳴らす<呼び出し>	32
リモコンの音量を変更する	33
使い勝手に合わせて設定を変更する<ユーザー設定>	34

必要なとき

凍結による破損を予防する	40
長期間使用しないとき(水抜きの方法)	42
日常の点検・お手入れのしかた	44
あんしん点検について	46

困ったとき

故障・異常かな?と思ったら	48
アフターサービスについて	55

ご参考

主な仕様	57
リモコン音声一覧	61
初期設定一覧	63
冬期の入浴について	63

無料修理保証書

裏表紙

こんなことができます

給湯栓やシャワーを開けるとお湯が使えます



P18

自動でお湯はりができます



P21

ぬるいお風呂のお湯を熱くすることができます

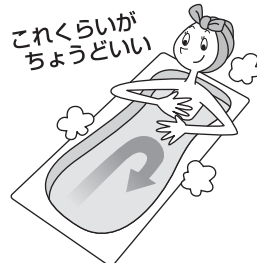

P24

お風呂のお湯の温度を保つことができます



P26

お湯を増やすことができます



P28

お湯をぬるくできます



P29

お好みの時刻にお湯はりが完了するよう予約できます



P30

表示の節電

リモコンの無駄な電力消費を防ぐため、お湯を使わないまま、またはスイッチを押さないまま約10分(浴室リモコンは、お風呂の機能を使った場合 約1時間)たつと、表示が消えます。

●お湯を使ったりスイッチを押すと、「表示の節電」を解除します。
※下記のスイッチは、1回押すだけで「表示の節電」を解除し、同時に機能もはたらきます。

ふろ自動スイッチ 追いだきスイッチ ふろ保温スイッチ
たし湯スイッチ たし水スイッチ 呼出スイッチ

●給湯温度を60℃に設定している場合は、安全のため「表示の節電」はしません。

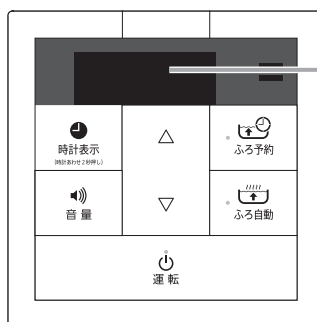

表示が消えます
※運転は「入」状態

必ずお守りください(安全上の注意)-1

お使いになる方や他の方への危害・財産への損害を未然に防止するために、つぎのような区分・表示をしています。いずれも安全に関する重要な内容ですので、必ずお守りいただき、内容をよく理解して正しくお使いください。

⚠危険	この表示を無視して誤った取り扱いをすると、人が死亡、重傷を負う危険、または火災の危険が差し迫って生じることが想定されます。
⚠警告	この表示を無視して誤った取り扱いをすると、人が死亡、重傷を負う可能性、または火災の可能性が想定されます。
⚠注意	この表示を無視して誤った取り扱いをすると、人が軽傷を負う可能性や物的損害の発生が想定されます。
お願い	安全に快適に使用していただくために、理解していただきたい内容です。

⚠危険

ガス漏れに気づいたときは、

1. すぐに使用をやめる
2. ガス栓を閉める
また、メーターのガス栓も閉める
3. 【屋内設置形の場合】
窓や戸を開ける
4. 販売店または、もよりのガス事業者(供給業者)に連絡する

ガス漏れ時は、絶対に

- ・火をつけない
- ・電気器具のスイッチの「入」「切」をしない
- ・電源プラグの抜き差しをしない
- ・周辺の電話も使用しない

火や火花で引火し、火災の原因になります。

【屋内設置強制排気形の場合】

使用中、台所や脱衣室などの換気扇を使用しない

禁止

室内に排気が入って、一酸化炭素中毒の原因になります。

屋内に設置しない

【屋外設置形の場合】

一酸化炭素中毒の原因になります。

禁止

(給)排気筒が外れたり、穴があいたり、つまった状態で使用しない

【屋内設置形の場合】

排気ガスが室内に漏れて、一酸化炭素中毒の原因になります。

禁止



必ず守る







屋外で電話する

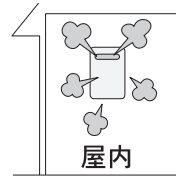

火気禁止

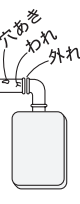





⚠警告

地震、火災などの緊急の場合は、次の手順に従う

1. 給湯栓を閉める
2. 運転スイッチを「切」にする
3. ガス栓・給水元栓を閉める

点火しない場合または、使用中に異常な臭気、異常音、異常な温度を感じた場合や、使用途中で消火する場合は、ただちに使用を中止しガス栓を閉める

使用中に異常があった場合は、「故障・異常かな?と思ったら」(P48~54)に従い処置をする

上記の処置をしても直らない場合は、使用を中止し、販売店に連絡する

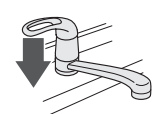

必ず守る

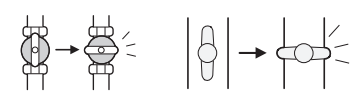

必ず銘板に表示のガス・電源で使用する

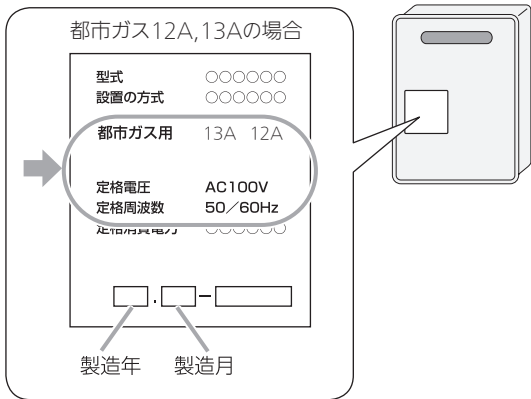

必ず守る

表示のガス種および電源が一致しないと、不完全燃焼による一酸化炭素中毒になったり、異常点火でやけどしたり、機器が故障する場合があります。特に転居した場合は、必ずガスの種類(電源の種類)が一致しているかどうか確認してください。わからない場合は、販売店または、弊社窓口に連絡してください。

シャワー使用時に使用者以外が、リモコンの温度を変えたり、運転スイッチを「切」にしたり、「優先」を切り替えたりしない



禁止

高温に変更されたときのやけど予防のため。また、低温に変更されたり運転スイッチを「切」にされると、冷水になって使用者が驚く原因になります。

子供を浴室内で遊ばせない 子供だけで入浴させない



禁止

やけどやケガなど思わぬ事故の原因になります。

お客さまご自身では絶対に分解・修理・改造はおこなわない



分解禁止

一酸化炭素中毒など思わぬ事故や故障の原因になります。

ガス配管接続工事には専門の資格、技術が必要なため、機器の設置・移動・取り外しおよび付帯工事は、販売店または、弊社窓口に依頼する



必ず守る

安全に使用していただくため。

太陽熱温水器とは絶対に接続しない



禁止

お湯の温度制御ができなくなり、やけどや機器の故障の原因になります。

電源プラグはぬれた手でさわらない



ぬれ手禁止

感電の原因になります。



感電注意

電源プラグは根元まで確実に差し込む



必ず守る

差し込みが不十分だと、感電や火災の原因になります。

電源プラグのホコリは定期的に取り除く



必ず守る

ホコリがたまると、火災の原因になります。電源プラグを抜き、乾いた布でふいてください。

電源コード、電源プラグの破損・加工をしない 束ねたり、無理に曲げたり、引っ張ったり、物を載せたり、衝撃を与えたりして無理な力を加えない。傷つけない。加工をしない。



禁止

感電、ショート、火災の原因になります。

シャワーなどお湯の使用時は、リモコンに表示の温度をよく確かめ、手で湯温を確認してから使用する



高温注意

やけど予防のため。

- ・60℃の高温で使ったあと、あらためて使用するときは特に注意してください。
- ・お湯の使いはじめは正常な温度でも、使用中に熱くなる場合があります。熱いお湯が出た場合は、すぐに使用を中止してください。なお、使用中にお湯が熱くなる状態が続く場合は機器故障の可能性がありますので、販売店または弊社窓口にご連絡ください。
- ・夏場などの水温が高いときやお湯の量を絞って使ったとき、設定温度より高い温度のお湯が出る場合は、湯量を増やしたり水を混ぜたりしてから湯温を確認して使用してください。

浴槽の湯温を手で確認し、よくかきまぜてから入浴する

やけど予防のため。



ふろアダプターから熱いお湯が出るので注意する

お湯はり中・追いだき中・ふろ保温中は、ふろアダプター付近は熱いのでさわらないでください。

お湯はり・追いだきの完了後や、ふろ保温の終了後もふろアダプターから少しの間熱いお湯が出ます。

やけど予防のため。

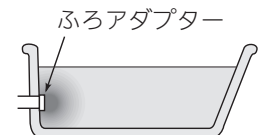

お湯はり中・ふろ保温中・追いだき中は、浴槽の排水栓を絶対に抜かない



禁止

水位が下がると、ふろアダプターから出る熱いお湯が直接体に触れる可能性があります。やけど予防のため。

スプレー缶やカセットこんろ用ボンベを、機器本体や排気口・(給)排気筒トップのまわりに置かない、使用しない



禁止

熱でスプレー缶の圧力が上がり、スプレー缶が爆発するおそれがあります。

必ずお守りください(安全上の注意)-2

(つづき)

警告

屋外に設置しない【屋内設置形の場合】

雨水が浸入したり、炎が風にあおられたりして、故障や火災の原因になります。



禁止

灯油、ガソリン、ベンジンなど、引火のおそれのある物を機器本体や排気口・(給)排気筒トップのまわりで使用しない

火災の原因になります。



禁止

外壁の塗装や増改築、建物の修繕時などに機器本体(排気口)や(給)排気筒トップが養生シートで覆われた場合は、機器を使用しない

不完全燃焼や一酸化炭素中毒、爆発点火の原因になります。



禁止

増改築などで屋内状態にしない(波板囲いなどをしない)

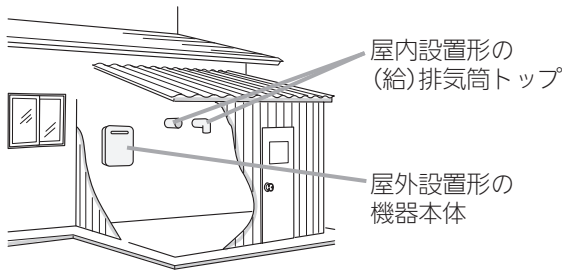

禁止

一酸化炭素中毒・火災の原因になります。

燃えやすい物を機器本体や排気口・(給)排気筒トップのまわりに置かない(洗濯物、新聞紙、灯油など)

火災の原因になります。



禁止

必ずアースする

機器が故障した場合、感電の原因になります。アースがされていない場合は、販売店にご相談ください。



必ず守る

電源プラグは、コードを持たずに電源プラグを持って抜く

コードを持って抜くと、コードが破損し、発熱、火災、感電の原因になります。

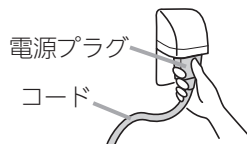

必ず守る

スマートフォン、IT機器を使ってリモコンのスイッチを操作する外付け装置※は、安全性を確認できないため使用しない

※スイッチ付近に設置し、インターネット通信等を介して、スイッチを操作できる装置

傷んだ電源プラグ、緩んだ電源コンセントは使用しない

感電、発熱による火災の原因になります。



禁止

燃えやすい物とは離す(樹木、木材、箱など)

火災予防のため。



必ず守る

【屋外設置形の場合】

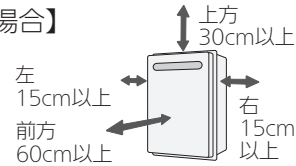

【屋内設置形の場合】

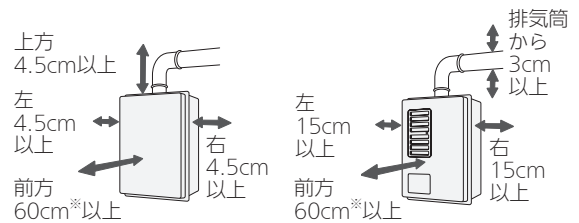

※印はアフターサービス上の寸法です。

機器本体やガスの配管、排気口・(給)排気筒・(給)排気筒トップなどに乗ったりして、無理な力を加えない

ケガや、機器の変形によるガス漏れ、不完全燃焼のおそれがあります。



禁止

【排気方向を上方へ変更するカバーを付けている場合】

カバーに雪が積もっていたら、除雪する



必ず守る

雪で排気が閉塞すると、不完全燃焼や機器の故障の原因になります。

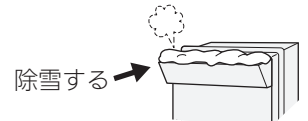

建物の給気口にホコリ、ゴミなどがつまっている場合は取り除く

【屋内設置強制排気形の場合】

不完全燃焼の原因になります。



必ず守る



浴槽のふたの上に乗ったり手をついたりしない

ふたが外れておぼれたり、やけどなど思わぬ事故の原因になります。



禁止

子供が浴槽に潜ったりしないように注意する

思わぬ事故の原因になります。



必ず守る

⚠️ 注意

給湯、シャワー、お湯はり以外の用途には
使用しない

思わぬ事故を予防するため。



禁止

使用中や使用後しばらくは、排気口・(給)
排気筒トップ・排気筒付近に触れない

やけど予防のため。



接触禁止

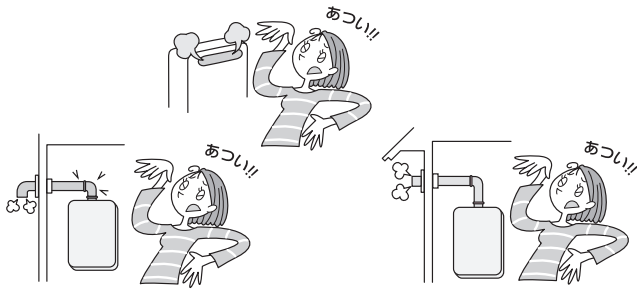

ふろアダプターに足を乗せるなど荷重をか
けない

ふろアダプターの故障の原因になります。



禁止

【屋内設置強制排気形の場合】

機器の近くでヘアースプレーやスプレー洗
剤は使用しない

故障の原因になります。



禁止

機器の点検・お手入れ・水抜きをする場合、
リモコンの運転スイッチを「切」にし、機器
が冷えてからおこなう

やけど予防のため。

機器の使用直後は、機器内のお湯が高温になっています。



必ず守る

機器の給気口がホコリ・ゴミなどでふさがっ
ていないか確認する

【屋内設置強制排気形の場合】

機器の給気フィルターが、
ホコリ・ゴミ・タオルなど
でふさがっていないか確
認する

不完全燃焼の原因になります。



必ず守る

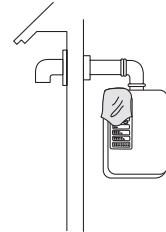

子供を機器の周囲・直下で遊ばせない

思わぬ事故の原因になります。



禁止

機器取り替えと乾電池に関するお願い

機器を取り替えた場合、旧機器は専門の業者に処理を依
頼してください。

もしお客さまで旧機器の処理をされる場合、乾電池を使
用している機器は、乾電池を取り外してから正規の処理
をしてください。

リモコンには磁石を使用しています

磁石の力は非常に微弱ですが、ペースメーカーなど医療
機器を使用している方は、医師とご相談のうえ使用して
ください。

リモコンのスピーカーに耳を近づけない

大きな音が出る場合があります、聴覚障害などを引
き起こす原因になります。



禁止

給気口・排気口・(給)排気筒トップに指や
棒を入れない

ケガや故障の原因になります。



禁止

必ずお守りください(安全上の注意)-3

お願い

雷が発生しはじめたら、すみやかに運転を停止し、電源プラグを電源コンセントから抜く
(またはブレーカーを落とす)

雷による一時的な過電流で電子部品を損傷することがあります。

雷がやんだあとは電源プラグを電源コンセントに差し込み、時計をあわせてください。

※冬期は、電源プラグを長時間抜くと凍結のおそれがあります。

※落雷被害に有効な火災保険へのご加入をおすすめします。

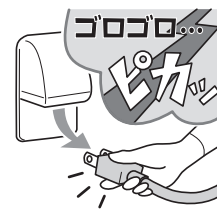

ぬれた手でさわらない
(感電のおそれがあります)



電源プラグ
を抜く



ぬれ手禁止



感電注意

断水時は運転を停止し、給湯栓を閉める

給湯栓を開けたままにしておくと、給水が復帰したときに水が流れっぱなしになります。

断水復帰後の使い始めのお湯は飲まない、調理に使用しない

断水したときは飲用や調理用に適さない水が配管にとどまることがあります。

断水復帰後は、給湯栓から充分水を流してから使用する

温泉水、井戸水、地下水で使わない

水質によっては、機器内の配管に異物が付着したり、腐食して水漏れすることがあります。

この場合の修理は保証期間内でも有料になります。

機器や配管に長時間たまった水や、朝一番のお湯は飲まない、調理に使用しない

雑用水として使用してください。

業務用の用途では使用しない

この製品は家庭用ですので、業務用の用途で使用すると製品の寿命を著しく縮めます。この場合の修理は、保証期間内でも有料になります。

機器のまわりはきれいにしておく

まわりが雑草、木くず、箱などで雑然していると、機器の内部にゴミブリが侵入したりクモの巣がはったりして、機器の損傷や火災の原因になることがあります。

浴槽、洗面台はこまめに掃除する

水中に含まれる微量の銅イオンと、人体のあかやせっけんなどに含まれる脂肪酸とが反応して、浴槽や洗面台が青く着色することがあります。

こまめに掃除をして湯あかやせっけん成分を洗い流すことで、これを予防できます。

台所リモコンは0℃～40℃の室温で、浴室リモコンは0℃～50℃の室温で使用する

故障の原因になります。

浴室リモコンを設置している浴室で、ドライサウナを使用しない

ミストサウナを使用される場合も、50℃以下の室温で使用ください。

リモコンを分解しない

故障や、思わぬ事故の原因になります。

リモコンの掃除には、塩素系・酸性・アルカリ性の洗剤や、ベンジン・シンナーなどの有機溶剤、メラミンスポンジを使用しない

変色・変形・傷・割れなどの原因になります。

台所リモコン・増設リモコンに、水しぶきをかけない、蒸気を当てない

炊飯器、電気ポットなどに注意。

故障の原因になります。

浴室リモコン・防水型増設リモコンに故意に水をかけない

防水型ですが、多量の水は故障の原因になります。

浴室リモコン・防水型増設リモコンに、シャンプー・リンス・入浴剤などを故意にかけない

変色などの原因になります。

リモコンを子供がいたずらしないよう注意する

運転スイッチ「切」時にはお湯側から水を出さない

お湯を出すときには、運転スイッチ「入」を確認してください。運転スイッチ「切」時にお湯側から長時間水を出すと熱交換器内に結露現象が発生し、不完全燃焼の原因になったり、電気部品の損傷の原因になる場合があります。

シングルレバー式混合水栓の場合は、レバーを完全に水側にセットしてから水を出してください。

排気ガスが直接建物の外壁・窓・アルミサッシなどや、物置などの塗装品などに当たらないように設置する

増改築時も同様に注意する

ガラスが割れたり、変色したり、塗装がはがれたりする原因になります。

塀などを増設する場合は、機器の点検・修理に必要な空間を確保し、空気の流れが停滞しないように考慮する

塀などと機器との間に十分な空間がないと、機器の点検・修理に支障をきたす場合があります。

また、機器の周囲の空気の流れが停滞すると、燃焼不良になるおそれがあります。

(機器の修理・点検に必要な空間については、販売店または、弊社窓口を確認してください)

植物やペットなど、排気ガスによって加熱されると困るものや悪影響を受けるものを、排気口・(給)排気筒トップの周囲に置かない

浴槽のふろアダプターをタオルなどでふさがらない穴に物を詰めない

機器の故障の原因となります。



硫黄(イオウ)を含んだ入浴剤は使用しない

入浴剤や洗剤などを使用するときは、注意書きをよく読み、正しく使用する

入浴剤や洗剤の種類によっては、ふろアダプターや配管を腐食させたり、異物が出る原因になるものがあります。

【屋内設置強制排気形の場合】

給気フィルターは、ベンジン・シンナー・みがき粉などでふいたり、液状殺虫剤や熱湯などをかけたりしない

変形・変質する場合があります。

ぬれた給気フィルターを取り付けて使用しない

故障の原因になります。

【配管カバーまたは据置台がある場合】

配管カバーまたは据置台のフロントカバーを外した場合は、作業終了後、必ずフロントカバーを元どおり正しく取り付ける(☞P11)

特に強風が予測される場合は、ネジのゆるみがないか点検する

凍結による破損を予防する(☞P40~41)

暖かい地域でも、機器や配管内の水が凍結して破損事故が起こることがありますので、必要な処置をしてください。凍結により機器が破損したときの修理は、保証期間内でも有料になります。

積雪時には給気口・排気口・(給)排気筒トップの点検、除雪をする

雪により給気口・排気口・(給)排気筒トップがふさがれると、機器の故障の原因になります。

長期間使用しない場合、必要な処置をする

(☞P42~43)

凍結および万が一のガス漏れを防止するため。

停電後や、長期不在などで電源プラグを抜いたあと(またはブレーカーを「切」にしたあと)は、リモコンの現在時刻を確認する

時計がリセットする場合があります。

停電すると、運転が停止します

追いだし・沸かし直し・ふろ保温で高温のお湯を差し湯しているときに停電すると、ふろアダプターから水が流れっぱなしになりますので給水元栓を閉めてください。

この機器の純正部品以外は使用しない

思わぬ事故の原因になります。

使用時の点火、使用後の消火を確認する

ガス事故防止のため。

【屋内設置形の場合】

機器に法定のラベルが貼付されていることを確認する

「特定ガス消費機器の設置工事の監督に関する法律」の対象であり、法定資格を有する者以外、設置・移設できません。

一般的な使用で10年相当使用すると「点検お知らせ機能」がはたらいて、リモコンに「888」を表示します

機器は使用できますが、安全・安心のために点検(有料)をご検討のうえ、弊社窓口にお申し込みください。

初めてお使いになるときは

初めてお使いになるときは、次の準備と確認が必要です。

- 1 給水元栓をゆっくり開け、すべての水抜き栓から水漏れがないか確認してから、給水元栓を全開にする
(水抜き栓の位置▶P43)

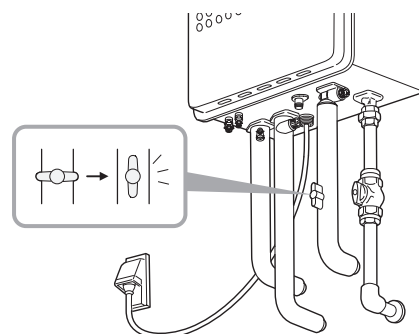

(例：GQ-2427AWX-DX)

- 2 給湯栓を開けて水が出ることを確認し、再度閉める

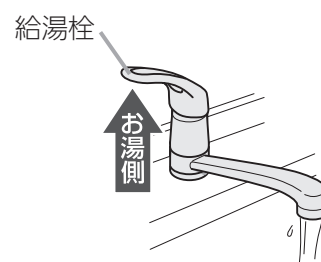

- 3 ガス栓を全開にし、電源プラグが電源コンセントに差し込まれていることを確認する

ぬれた手でさわらない

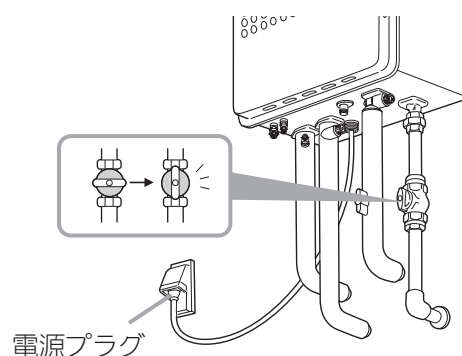

各部のなまえとはたらき(機器本体)

イラストは施工例です。配管の形状、給水元栓・ガス栓・電源コンセントの位置など実際と異なります。

● 屋外設置形 ●

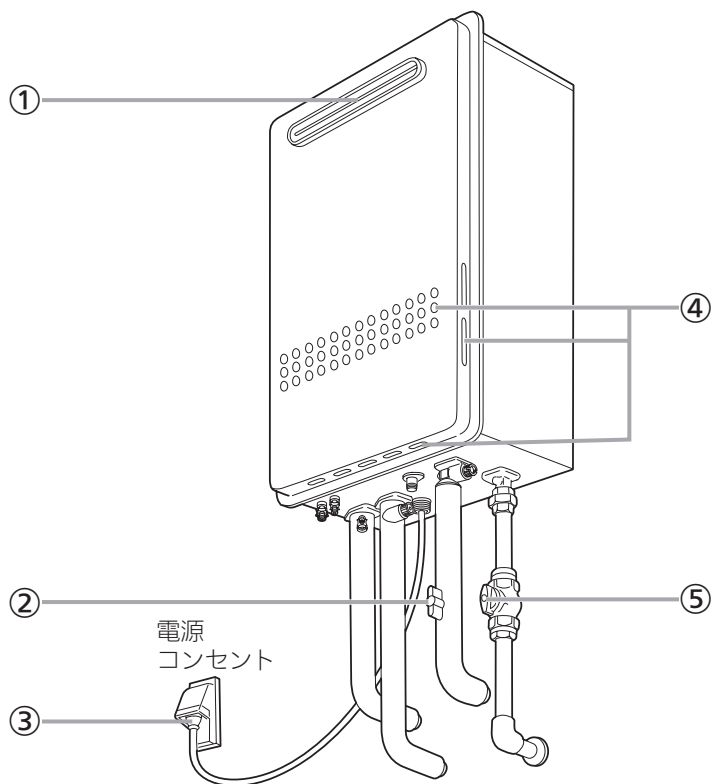

(例：GQ-2427AWX-DX)

- ① 排気口
排気筒
燃焼した排気ガスを出します。
- ② 給水元栓
- ③ 電源プラグ
- ④ 給気口
燃焼用の空気を吸い込みます。
- ⑤ ガス栓
- ⑥ 給排気筒
燃焼用の空気を吸い込み、燃焼した排気ガスを出します。
- ⑦ 給気フィルター
燃焼用の空気を吸い込みます。

● 屋内設置強制給排気形(二重管) ●

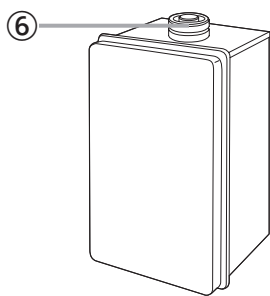

(例：GQ-2027AWX-FFA-DX)

● 屋内設置強制排気形 ●

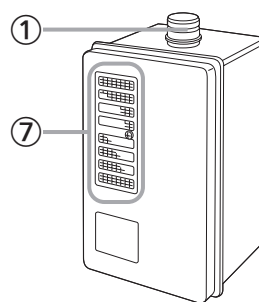

(GQ-1627AWXD-F-1-DX)

● 配管カバー・据置台のフロントカバー取り付け時の注意

※ 配管カバー・据置台は別売品です。

フロントカバーを外したあとは、正しく取り付けてください。

- 1 フロントカバーの下部を、ケースの前下部にきちんとはめる
- 2 フロントカバーを閉め、ガタつきやゆるみのないようネジをしっかりと締める

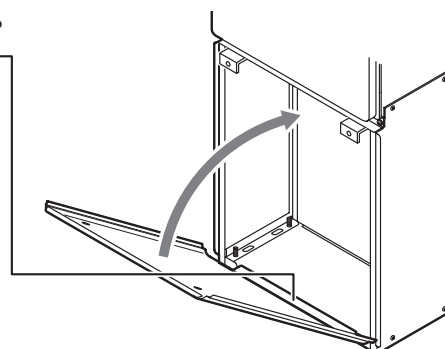
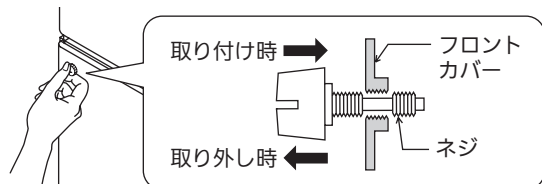

各部のなまえとはたらき(リモコン)-1

浴室リモコンRC-B071S<別売品>

- 浴室に付いているリモコンです。スイッチを押すと操作音が鳴り、操作の内容を音声でお知らせします。
- スイッチを押すときは、各スイッチの中央部を押してください。

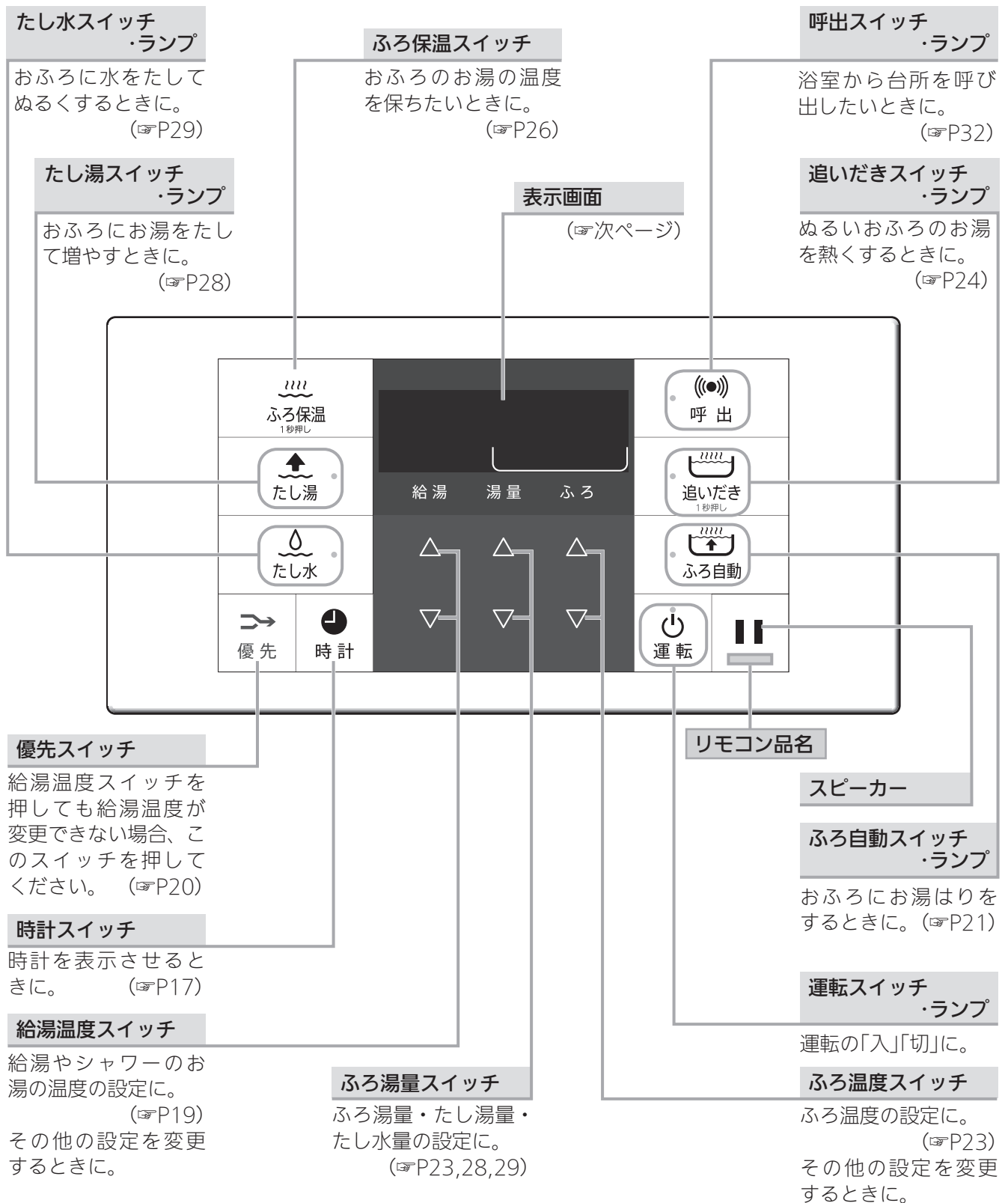

● 表示画面 ●

下記の表示画面は説明用です。実際の運転のときは、運転の状態によって異なる表示をします。

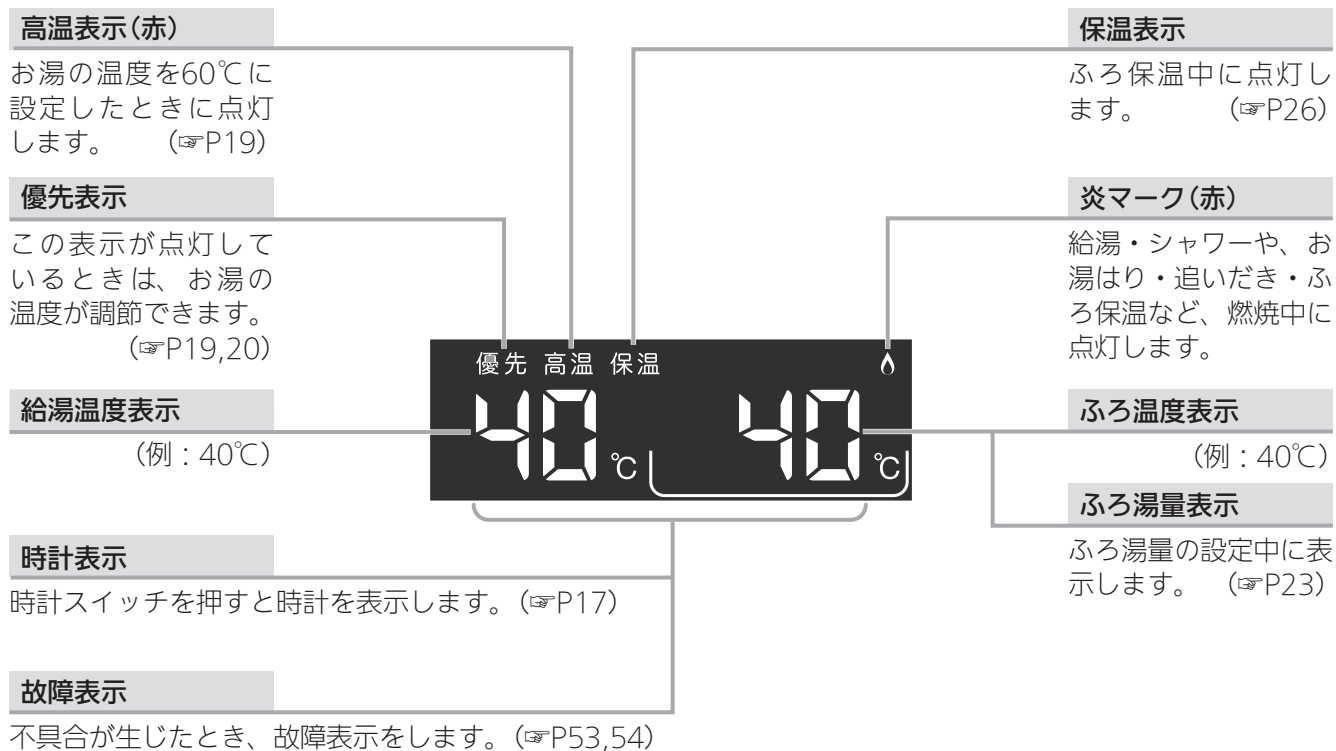

ご使用前に

この取扱説明書の操作説明では、操作するスイッチがわかるように白色で表して記載しています。

例えば右のようなイラストの場合、操作するスイッチは、給湯温度スイッチと運転スイッチです。

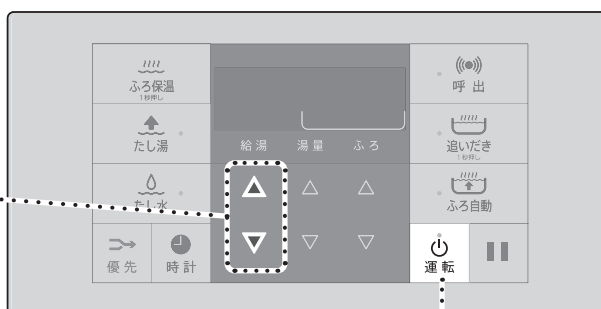

● その他の別売品リモコンをお使いの場合は、それぞれの取扱説明書をご覧ください。

各部のなまえとはたらき(リモコン)-2

台所リモコンRC-B071M<別売品>

- 台所などに付いているリモコンです。スイッチを押すと操作音が鳴り、操作の内容を音声でお知らせします。
- スイッチを押すときは、各スイッチの中央部を押してください。

設定スイッチ

時計をあわせるときに。(☞P16)
給湯やシャワーのお湯の温度の設定に。(☞P19)
その他の設定を変更するときに。

スピーカー

表示画面

(☞次ページ)

時計表示スイッチ

時計をあわせるとき、
または時計を表示させ
るときに。(☞P16,17)

音量スイッチ

操作音・音声ガイド・
呼び出し音・メロディ
の音量を変更する
ときに。(☞P33)

運転スイッチ

・ランプ

運転の「入」「切」に。

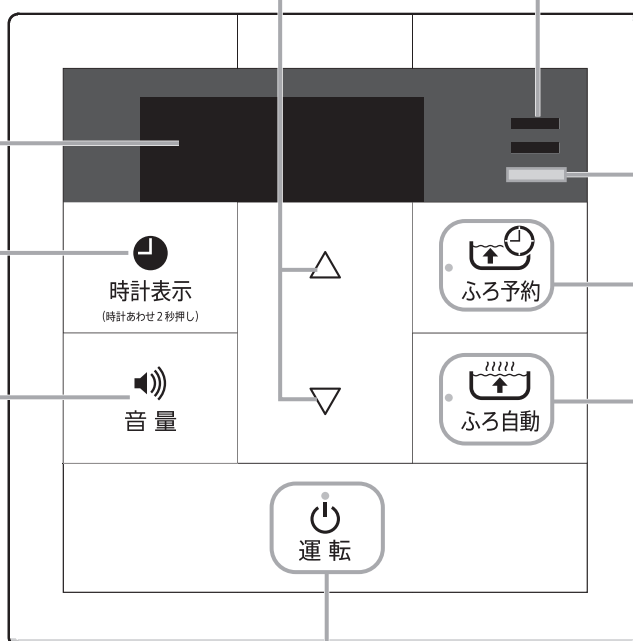

リモコン品名

ふろ予約スイッチ

・ランプ

お好みの時刻にお湯
はりが完了するよう
予約するときに。
(☞P30)

ふろ自動スイッチ

・ランプ

お風呂にお湯はりを
するときに。(☞P21)

● 表示画面 ●

下記の表示画面は説明用です。実際の運転のときは、運転の状態によって異なる表示をします。

給湯温度表示

(例：40℃)

ふろ温度表示

台所リモコンでふろ自動スイッチを押すと、ふろ温度が約10秒間点滅します。

時計表示

時計表示スイッチを押すと時計を表示します。(P17)

故障表示

不具合が生じたとき、故障表示をします。(P53,54)



炎マーク(赤)

給湯・シャワーや、お湯はり・追いだき・ふろ保温など、燃焼中に点灯します。

高温表示(赤)

お湯の温度を60℃に設定したときに点灯します。(P19)

優先表示

この表示が点灯しているときは、お湯の温度が調節できます。(P19,20)

この取扱説明書の操作説明では、操作するスイッチがわかるように白色で表して記載しています。

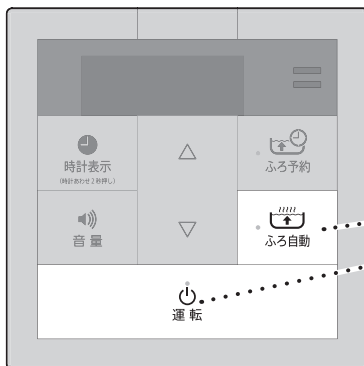

例えば左のようなイラストの場合、操作するスイッチは、ふろ自動スイッチと運転スイッチです。

● その他の別売品リモコンをお使いの場合は、それぞれの取扱説明書をご覧ください。

台所リモコンで時計をあわせる

【台所リモコン】



時計あわせは台所リモコンでします。
(浴室リモコンではできません)

操作	操作後の画面	お知らせ
<p>1</p> <p>①  運転 を「切」にする</p> <p>②  時計表示 を約2秒押し <small>(時計あわせ2秒押し)</small></p>	<p></p> <p>点滅</p>	<ul style="list-style-type: none">●  運転 「入」でも設定できます。
<p>2</p> <p>△▽で時計をあわせる</p>	<p></p> <p>(例：午前10時15分)</p>	<ul style="list-style-type: none">● 一度押しごとに1分ずつ、長押しすると10分ずつ変わります。
<p>3</p> <p> 時計表示 を押し <small>(時計あわせ2秒押し)</small></p> <p>【時計あわせ完了】</p>		<ul style="list-style-type: none">● 約10秒後、元の画面に戻ります。● 約20秒そのままにしても設定完了します。

時計を表示させる





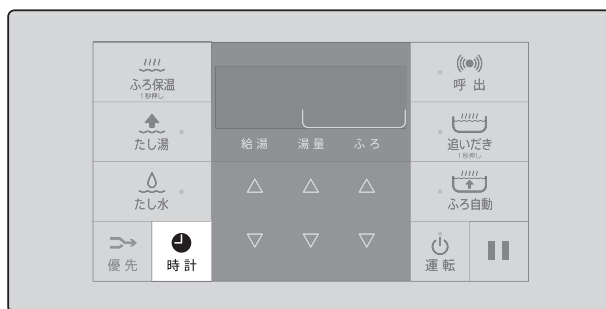

【台所リモコン】



【浴室リモコン】



- 操作したリモコンのみ、時計を表示します。
- 時計あわせをしていないと、「-:--」を表示します。
- 台所リモコンがない場合は、時計を表示しません。

操作	操作後の画面	お知らせ
<p>1 台所リモコンの場合</p> <p> を押す <small>(時計あわせ2秒押し)</small></p> <hr/> <p>浴室リモコンの場合</p> <p> を押す</p>	 (例：午前10時15分)  (例：午前10時15分)	<ul style="list-style-type: none"> ●  の「入」「切」に関係なく、表示できます。 ●  「切」時に押すと、約10秒間時計を表示します。 ● 給湯温度が60℃のときに押すと、約10秒間時計を表示し、その後元の画面に戻ります。

● 時計表示をやめたいとき

時計表示中に  または  を押す

●  を「切」にしても時計表示は消えます。

使
い
か
た

- お湯を使ったり、他のスイッチ操作をしたり、表示の節電状態(☞P3)になると、時計表示は消えます。
- 停電後または電源プラグを抜いたあと、再通電して時計を表示させると「-:--」になる場合がありますので、時計をあわせ直してください。(☞P16)
- 運転スイッチ「切」時にも常に時計を表示するよう、設定を変更できます。(☞P35)

お湯を出す

【台所リモコン】



【浴室リモコン】

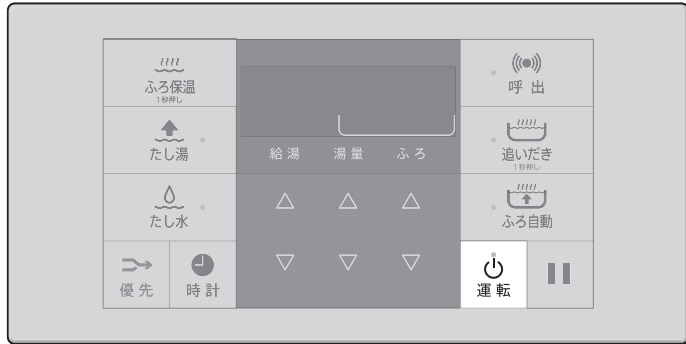

★台所リモコンで説明します★

操作	操作後の画面	お知らせ
<p>1 を「入」にする</p>	<p>確認</p> <p>(例: 40°C)</p>	<ul style="list-style-type: none"> ランプ点灯。 現在の給湯温度を表示します。
<p>2 給湯栓を開ける または シャワーを出す</p>	<p>燃焼中点灯</p>	
<p>● お湯を止めたいとき</p> <p>給湯栓を閉める または シャワーを止める</p>	<p>消灯</p>	

<p>警告</p>	<p> シャワーなどお湯の使用時は、リモコンに表示の温度をよく確かめ、手で湯温を確認してから使用する</p>	<p>警告</p>	<p> シャワー使用時に使用者以外が、リモコンの温度を変えたり、運転スイッチを「切」にしたり、「優先」を切り替えたりしない</p>
<p>やけど予防のため。</p> <ul style="list-style-type: none"> 60°Cの高温で使ったあと、あらためて使用するときには特に注意してください。 お湯の使いはじめは正常な温度でも、使用中に熱くなる場合があります。熱いお湯が出た場合は、すぐに使用を中止してください。なお、使用中にお湯が熱くなる状態が続く場合は機器故障の可能性がありますので、販売店または弊社窓口にご連絡ください。 夏場などの水温が高いときやお湯の量を絞って使ったとき、設定温度より高い温度のお湯が出る場合は、湯量を増やしたり水を混ぜたりしてから湯温を確認して使用してください。 		<p>高温に変更されたときのやけど予防のため。また、低温に変更されたり運転スイッチを「切」にされると、冷水になって使用者が驚く原因になります。</p>	

お湯の温度を調節する

【台所リモコン】



【浴室リモコン】

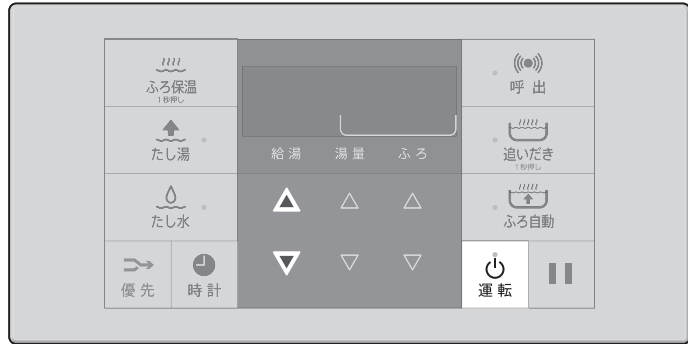

★台所リモコンで説明します★

操作	操作後の画面	お知らせ
<p>1 運転 を「入」にし、 優先 が点灯していることを確認する (点灯していないときはP20)</p>	<p>(例：40℃)</p>	<ul style="list-style-type: none"> 運転 ランプ点灯。 現在の給湯温度を表示します。
<p>2 Δ/∇ で調節する (浴室リモコンでは、 給湯 の Δ/∇ で調節する)</p>	<p>(例：42℃)</p>	<ul style="list-style-type: none"> 優先 が点灯していない場合に Δ/∇ を押し、「ピピピ」と鳴って温度調節ができないことをお知らせします。

使
い
か
た

● お湯の温度の目安 ●

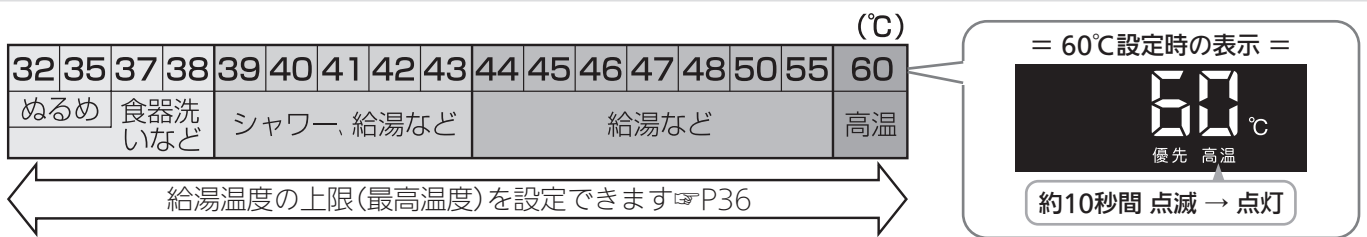

- 目安の温度ですので、季節や配管の長さなどの条件により、実際の温度とは異なります。
- 低い給湯温度(ぬるめ・食器洗いなど)に設定した場合、水温が高いとその温度にならないことがあります。
- 表示の温度をよく確かめてから使用してください。高温で使ったあと、あらためて使用するときは特に注意してください。
- サーモスタット付混合水栓の場合は、リモコンの給湯温度をご希望の温度より約10℃高く設定すると、ちょうどよくなります。



警告 シャワー使用時に使用者以外が、リモコンの温度を変えたり、運転スイッチを「切」にしたり、「優先」を切り替えたりしない

高温に変更されたときのやけど予防のため。また、低温に変更されたり運転スイッチを「切」にされると、冷水になって使用者が驚く原因になります。

「ピピピ」と鳴ってお湯の温度を調節できないときは<優先切替>

【浴室リモコン】

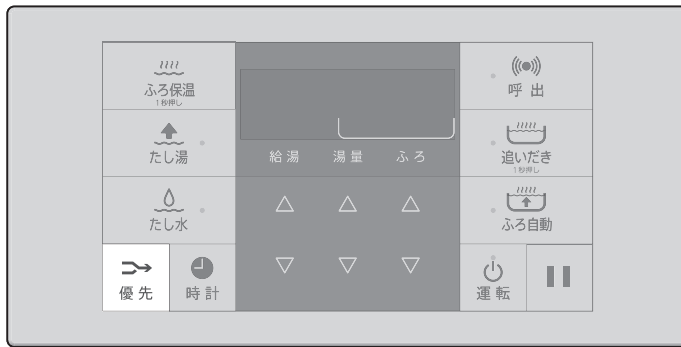

【台所リモコン】



操作	操作後の画面	お知らせ
----	--------	------

● 浴室リモコンで温度調節ができないとき

 を押して
優先を点灯させる



- 浴室リモコンで記憶していた給湯温度を表示します。
- 再度  を押すと、台所リモコンに優先が切り替わります。

● 台所リモコンで温度調節ができないとき

 をいったん「切」にし
再度「入」にして
優先を点灯させる



- 台所リモコンで記憶していた給湯温度を表示します。
- 運転が停止するため、ご注意ください。運転を停止させたくない場合は、浴室リモコンの  で切り替えてください。



警告



シャワー使用時に使用者以外が、リモコンの温度を変えたり、運転スイッチを「切」にしたり、「優先」を切り替えたりしない

高温に変更されたときのやけど予防のため。また、低温に変更されたり運転スイッチを「切」にされると、冷水になって使用者が驚く原因になります。

「優先」とは

台所、洗面所、シャワーなど、機器からお湯を供給しているところには、同じ温度のお湯が出ます。そのため、お湯を使っているときに他の人が給湯温度を変えてしまうと、出ているお湯の温度が変わり、使っている人がやけどをしたり、急に冷たくなって驚く原因になります。

このような事故などを防ぐために、リモコンが複数ある場合は一つのリモコンでしか給湯温度が変えられないようになっています。

給湯温度を調節できることを「優先」と呼び、給湯温度を調節できるリモコンには **優先** が点灯します。

■  を「入」にしたリモコンが優先になります。

■ 浴室リモコンの  で、リモコンの優先を切り替えることができます。

お風呂に自動でお湯はりをする<ふろ自動>-1

【浴室リモコン】

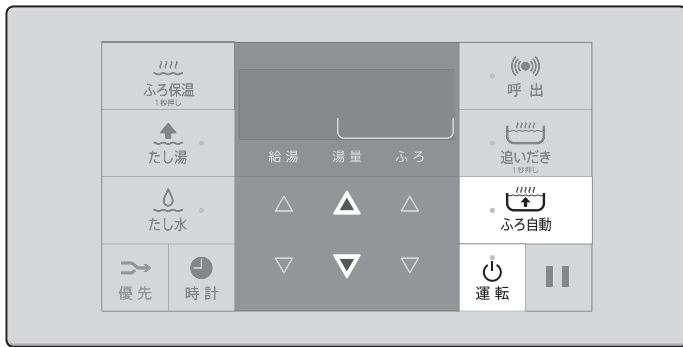

【台所リモコン】



★浴室リモコンで説明します★

操作	操作後の画面	お知らせ
<p>準備</p> <p>① 排水栓を閉める</p> <p>② ふたをする</p>	<p>※残り湯がある場合も、ふろ自動できます。 ただし、残り湯の量や温度によっては設定したふろ温度どおりにならないことがあります。</p>	
<p>1</p> <p>① 運転 を「入」にし、 ふろ温度を確認する</p> <p>② 湯量の ▲ または ▼ を 一度押してふろ湯量を確認する</p>	<p>確認</p> <p>(表示例)</p>	<ul style="list-style-type: none"> 運転 ランプ点灯。 ふろ温度調節 (P23) ふろ湯量調節 (P23) ふろ湯量の確認は、浴室リモコンのみできます。
<p>2</p> <p>ふろ自動 を「入」にする</p> <p>【ふろ自動開始】</p> <div style="border: 1px solid black; padding: 5px; margin-top: 10px;"> <p><ふろアダプター-DX(サーミスター付き)の場合> お湯はりの途中で、ふろアダプターが浴槽のお湯の温度を検知し、設定したふろ温度より低い(4℃前後)場合は、高温のお湯をたします。このとき「熱いお湯が出ます」と声でお知らせします。</p> </div>	<p>燃烧中 点灯</p>	<ul style="list-style-type: none"> ふろ自動 ランプ点灯→約10秒後点滅。 台所リモコンで操作した場合、ふろ温度が約10秒間点滅します。 お湯はり完了が近づくと、「ピピピ」と鳴ってお知らせします。(ふろ予約でお湯はりをした場合は、お知らせしません)
<p>【お湯はり完了】</p>		<ul style="list-style-type: none"> ふろ自動 ランプ消灯。 メロディでお知らせします。

使
い
か
た

<p>警告</p>	<p>浴槽の湯温を手で確認し、よくかきまぜてから入浴する</p>	<p>警告</p>		<p>お湯はり中は、浴槽の排水栓を絶対に抜かない</p>
<p>やけど予防のため。</p>		<p>水位が下がると、ふろアダプターから出る熱いお湯が直接体に触れる可能性があります。やけど予防のため。</p>		

(つづく)

お風呂に自動でお湯はりをする<ふろ自動>-2

(つづき)

操作	操作後の画面	お知らせ
● ふろ自動をやめたいとき		
 を「切」にする		●  ランプ消灯。

- ふろ自動ランプ点滅中に台所やシャワーでお湯を使うと、ふろ自動を中断します。お湯を使い終わると再開します。

ふろ温度・ふろ湯量を調節する

【浴室リモコン】

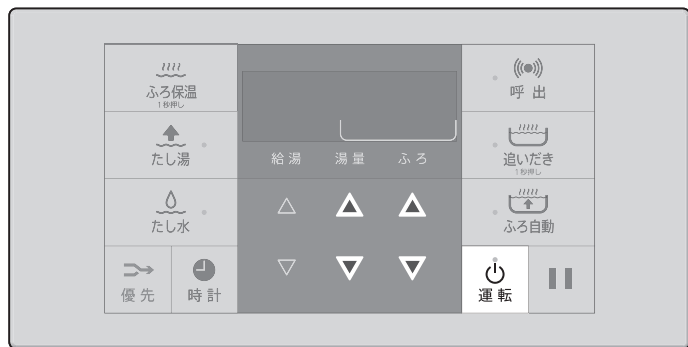

浴室リモコンで設定します。

操作	操作後の画面	お知らせ
----	--------	------

<p>1 を「入」にする</p>	<p>(表示例)</p>	<ul style="list-style-type: none"> ● ランプ点灯。
--------------------------	--------------	---

ふろ温度を調節するには

<p>2 ふろ の ▲▼ で お好みの温度に調節する</p>	<p>(例：42℃)</p>	<ul style="list-style-type: none"> ● 変更した温度は記憶します。 ● 1回押すごとに1℃ずつ、長押しすると連続で表示が変わります。ただし、46℃以上に上げるときは1回ずつ押ししてください。
--	----------------	--

● ふろ温度の目安 ●

37	38	39	40	41	42	43	44	45	46	47	48
ぬるめ			ふつう				あつめ				

(℃) 設定するふろ温度は目安です。実際に浴槽にお湯はりされた温度と設定温度は、季節や配管の長さなどの条件により異なります。

ふろ湯量を調節するには

<p>2 湯量 の ▲▼ で お好みの湯量に調節する</p>	<p>(例：180L)</p>	<ul style="list-style-type: none"> ● 40L～260L(20Lきざみ),300L,350L,400Lで調節できます。 ● 変更した湯量は記憶します。 ● 操作後 約5秒たつと、元の画面に戻ります。
--	-----------------	---

● ふろ湯量を確認したいとき

<p> 「入」のときに 湯量 の ▲ または ▼ を一度押す</p>	<p>(例：180L)</p>	<ul style="list-style-type: none"> ● 現在のふろ湯量を表示します。 ● 操作後 約5秒たつと、元の画面に戻ります。
---	-----------------	---

使
い
か
た

ぬるいお風呂のお湯を熱くする／残り湯を

【浴室リモコン】



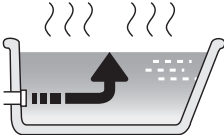

 を長押しすると、熱いお湯をたして、お風呂のお湯の温度をあげることができます。

※お湯の量が増えます。
残り湯の量や温度、浴槽の種類によっては、お湯があふれることがあります。

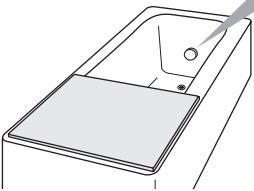

ふろアダプターの種類をご確認ください

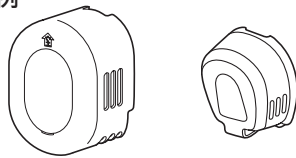
	ふろアダプター-DX (サーミスター付き) 	ふろアダプター-DX以外 (サーミスターなし) 代表例 	ふろアダプターの種類により、手順2の操作と、追いだきの動作が異なります。
---	---	---	--------------------------------------

★浴室リモコンで操作します★

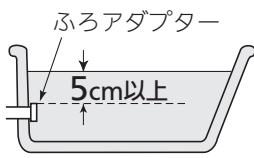
操作	操作後の画面	お知らせ
準備 浴槽のふろアダプター上部より5cm以上お湯(水)が入っているか確認する		
残り湯の温度が低い場合は、多めの熱いお湯をたすため、あらかじめ残り湯の量を減らしておく ただし、ふろアダプター上部より5cm以上お湯(水)は入れておく		

1

 運転 を「入」にする



●  ランプ点灯。

ふろアダプター-DX(サーミスター付き)の場合

2

① ふろ設定温度を確認する

②  をランプが点灯するまで長押し(約1秒)する

【しばらくしてから、追いだき開始】









● 設定したふろ温度になるまで熱いお湯をたします。
● 追いだき完了後に追いだきをくりかえすと、設定したふろ温度より高くなる場合があるため、入浴時には浴槽の湯温を手で確認し、よくかきまぜてから入浴してください。



【追いだき完了】



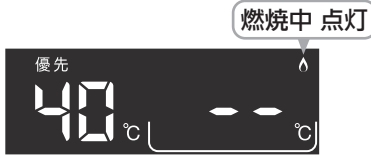

●  ランプ消灯。

沸かし直す<追いだき>

 警告	 浴槽の湯温を手で確認し、よくかきまぜてから入浴する	 警告	 追いだき中は、浴槽の排水栓を絶対に抜かない
やけど予防のため。		水位が下がると、ふろアダプターから出る熱いお湯が直接体に触れる可能性があります。やけど予防のため。	
 警告	 ふろアダプターから熱いお湯が出るので注意する		
追いだき中は、ふろアダプター付近は熱いのでさわらないでください。追いだき完了後も、ふろアダプターから少しの間熱いお湯が出ます。やけど予防のため。			

操作	操作後の画面	お知らせ
ふろアダプター-DX以外(サーミスターなし)の場合		
2  をランプが点灯する まで長押し(約1秒)する 【追いだき開始】		<ul style="list-style-type: none"> ● 熱いお湯を約20Lたして、お風呂のお湯を熱くします。(設定したふろ温度どおりになりません) ● 残り湯の温度や量によっては、ぬるかったり、熱かったりします。
【追いだき完了】		<ul style="list-style-type: none"> ●  ランプ消灯。

追いだきの湯量を変更したいとき

追いだき中に、
 の   で
 お好みの量に調節する



- 20,30,40,80Lの設定ができます。
- 変更した量は記憶しません。
- 操作後 約10秒たつと、元の画面に戻ります。

● 追いだきを途中でやめたいとき

 を「切」にする



-  ランプ消灯。

- ふろアダプター-DX以外(サーミスターなし)の場合、浴槽内の湯温を検知できないため、沸かしすぎには充分注意してください。
- 追いだき中に台所やシャワーでお湯を使うと、追いだきを中断します。お湯を使い終わると再開します。
- 追いだきを開始するときは、「熱いお湯が出ます」と声でお知らせします。(リモコンの音量「0(消音)」の設定(☞P33,36)や音声ガイド「なし」の設定(☞P34)の場合でもお知らせします)

お風呂のお湯の温度を保つ＜ふろ保温＞

【浴室リモコン】





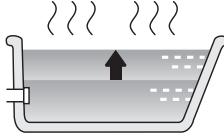

 を長押ししてふろ保温を設定すると、ふろ保温時間のあいだ、熱いお湯をたして、湯温を保ちます。



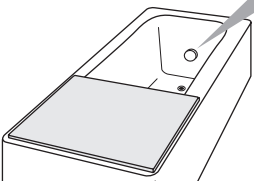

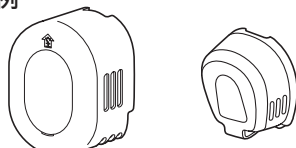

※お湯の量が増えます。
 浴槽のお湯の量が多いときは、浴槽からお湯があふれることがあります。

ふろアダプターの種類をご確認ください

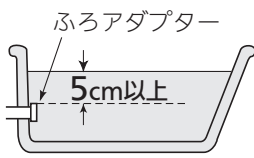
	ふろアダプター-DX (サーミスター付き) 	ふろアダプター-DX以外 (サーミスターなし) 代表例 	ふろアダプターの種類により、ふろ保温の動作が異なります。







★浴室リモコンで操作します★



操作	操作後の画面	お知らせ
準備 浴槽のふろアダプター上部より5cm以上お湯(水)が入っているか確認する		
1  を「入」にする	 <p>(表示例)</p>	<ul style="list-style-type: none"> ●  ランプ点灯。

ふろアダプター-DX(サーミスター付き)の場合

2  を保温表示が点灯するまで長押し(約1秒)する 【ふろ保温開始】		<ul style="list-style-type: none"> ● ふろ保温時間の変更(☞P35) ● ふろ保温時間中は、お風呂のお湯の温度が下がると、設定したふろ温度になるまで熱いお湯をたして保温します。
ふろ保温時間がたつと 【ふろ保温終了】		

●ふろアダプター-DX(サーミスター付き)の場合、浴槽内の湯温がふろ設定温度に近いとき、すぐにふろ保温は始まりません。湯温が下がるとふろ保温が始まります。

 警告	 浴槽の湯温を手で確認し、よくかきまぜてから入浴する	 警告	 ふろ保温中は、浴槽の排水栓を絶対に抜かない
やけど予防のため。		水位が下がると、ふろアダプターから出る熱いお湯が直接体に触れる可能性があります。やけど予防のため。	
 警告	 ふろアダプターから熱いお湯が出るので注意する		
ふろ保温中は、ふろアダプター付近は熱いのでさわらないでください。ふろ保温終了後も、ふろアダプターから少しの間熱いお湯が出ます。やけど予防のため。			

操作	操作後の画面	お知らせ
ふろアダプターDX以外(サーミスターなし)の場合		
2  ふろ保温 <small>1秒押し</small> を保温表示が点灯 するまで長押し(約1秒)する 【ふろ保温開始】		<ul style="list-style-type: none"> ●ふろ保温時間の変更(☞P35) ●熱いお湯を約10Lたします。(設定したふろ温度どおりになりません) ●ふろ保温時間中は、約1時間ごとに熱いお湯を約10Lたします。 ●残り湯の温度や量によっては、ぬるかったり、熱かったりします。
【ふろ保温終了】		

● ふろ保温を途中でやめたいとき

 ふろ保温 <small>1秒押し</small> を「切」にする		
--	---	--

- ふろ保温で熱いお湯をたしているときに台所やシャワーでお湯を使うと、ふろ保温のたし湯は中断します。お湯を使い終わると再開します。
- ふろ保温で熱いお湯をたすときは、「熱いお湯が出ます」と声でお知らせします。(リモコンの音量「0(消音)」の設定(☞P33,36)や音声ガイド「なし」の設定(☞P34)の場合でもお知らせします)

お風呂にお湯をたして増やす<たし湯>

【浴室リモコン】

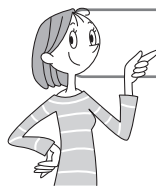

浴室リモコンで設定します。

操作	操作後の画面	お知らせ
1  を「入」にする 運転	 (表示例)	<ul style="list-style-type: none">  ランプ点灯。
2  を「入」にする たし湯		<ul style="list-style-type: none">  ランプ点灯。 たし湯量が約5秒間点滅し、その後元の画面に戻ります。 設定したふろ温度のお湯を約20Lたし湯します。
● たし湯の量を変更したいとき		
たし湯中に、 湯量 の▲▼で お好みの量に調節する	 (例：40L)	<ul style="list-style-type: none"> 10,20,40,60,80,100Lの設定ができます。 変更した量は記憶しません。 操作後 約5秒たつと、元の画面に戻ります。
● たし湯を途中でやめたいとき		
 を「切」にする たし湯		<ul style="list-style-type: none">  ランプ消灯。

- たし湯中に台所やシャワーでお湯を使うと、たし湯を中断します。お湯を使い終わると再開します。
- ふろ自動ランプ点滅中は、たし湯をすることができません。

お風呂に水をたしてぬるくする<たし水>

【浴室リモコン】

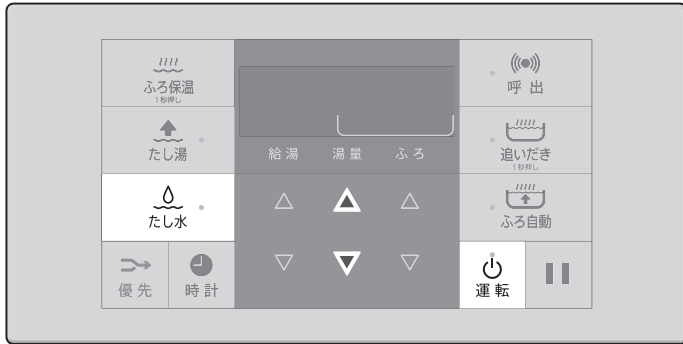

浴室リモコンで設定します。

操作	操作後の画面	お知らせ
1  を「入」にする	 (表示例)	<ul style="list-style-type: none">  ランプ点灯。
2  を「入」にする	 約5秒間点滅	<ul style="list-style-type: none">  ランプ点灯。 たし水量が約5秒間点滅し、その後元の画面に戻ります。 水が約10L入り、その後約3Lのお湯が入ります。(お湯が入るときが点灯します)

● たし水の量を変更したいとき

たし水中に、 湯量 の ▲▼ で お好みの量に調節する	 (例：20L)	<ul style="list-style-type: none"> 10,20,30,40,50,60Lの設定ができます。 変更した量は記憶しません。 操作後 約5秒たつと、元の画面に戻ります。
--	--	---

● たし水を途中でやめたいとき

 を「切」にする		<ul style="list-style-type: none">  ランプ消灯。 たし水を途中でやめても、約3Lのお湯が入ります。(お湯が入るときが点灯します)
---	---	--

- たし水中に台所やシャワーでお湯を使うと、たし水を中断します。お湯を使い終わると再開します。
- ふろ自動ランプ点滅中は、たし水をする事ができません。

使
い
か
た

お好みの時刻にお湯はり完了するよう予約

【台所リモコン】

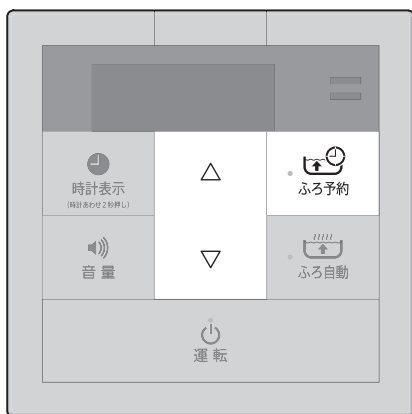

- 予約時刻(お湯はり完了時刻)の約30分~60分前にふろ自動を開始するため、60分前までには予約してください。
- 台所リモコンで設定します。
- ふろ予約中はふろ保温の設定はできません。ふろ保温をおこなう場合は、お湯はり完了後ふろ保温を設定してください。(P26)
- ふろ予約中に または を押すと、ふろ予約を解除します。

操作	操作後の画面	お知らせ
<p>準備</p> <p>① 排水栓を閉める</p> <p>② ふたをする</p> <p>③ 浴室リモコンでふろ温度、ふろ湯量、現在時刻を確認する</p>		
<p>1</p> <p> を押す</p>	<p>点滅</p>	<ul style="list-style-type: none"> ● の「入」「切」に関係なく、設定できます。 ● 前回設定したお湯はり完了時刻を表示します。 ● 「ピピピ」と鳴るのはなぜ？ → 時計あわせをしてください。(P16) ● ランプ点滅。
<p>2</p> <p>△▽で お湯はり完了時刻を設定する</p>	<p>(例：午後7時30分)</p>	<ul style="list-style-type: none"> ● 一度押すごとに10分ずつ、長押しすると1時間ずつ変わります。
<p>3</p> <p> を押す</p> <p>【ふろ予約完了】</p>	<p>ふろ温度が約10秒間点滅</p> <p>(例：運転スイッチ「入」時)</p>	<ul style="list-style-type: none"> ● を押さなければ予約されません。 ● ランプ点灯。

する<ふろ予約>

操作	操作後の画面	お知らせ
<p>【ふろ自動開始】 予約した時刻にお湯はり 完了するように、約30分～ 60分前に開始します</p> <p><ふろアダプターDX(サーミスター付き)の場合> お湯はりの途中で、ふろアダプターが浴槽のお湯の温度を検知し、 設定したふろ温度より低い(4℃前後)場合は、高温のお湯をたします。 このとき「熱いお湯が出ます」と声でお知らせします。</p>	 <p>(表示例)</p>	<ul style="list-style-type: none">  ランプ点滅。 ふろ予約の場合は、入浴できる状態に近づいてもお知らせはしません。
<p>【お湯はり完了】</p>		<ul style="list-style-type: none">  ランプ消灯。  ランプ消灯。 メロディでお知らせします。
<p>● ふろ自動が始まる前に 予約をやめたいとき</p>		
<p> を押して 予約を解除する</p>		<ul style="list-style-type: none">  ランプ消灯。
<p>● ふろ自動が始まったあとで ふろ自動をやめたいとき</p>		
<p> を「切」にする</p>		<ul style="list-style-type: none">  ランプ、 ランプ消灯。  でも「切」にすることができます。

使
い
か
た

- ふろ自動が始まったあとでお湯を使ったときは、お湯はり完了時刻が遅くなる場合があります。

浴室から台所リモコンのチャイムを鳴らす〈呼び出し〉

【浴室リモコン】

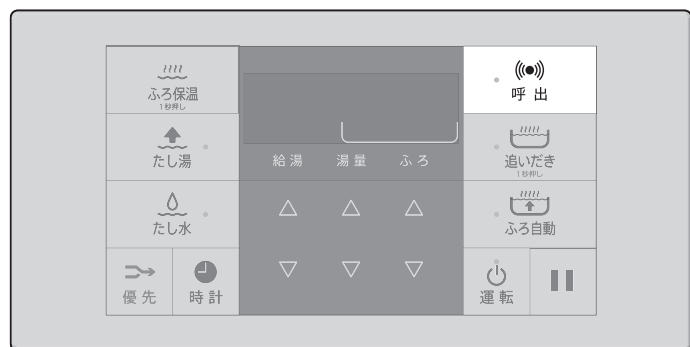

浴室にいるときに、何か必要な物があったり気分が悪くなって人を呼びたいとき、呼出スイッチで知らせることができます。
(インターホンではないので会話はできません)

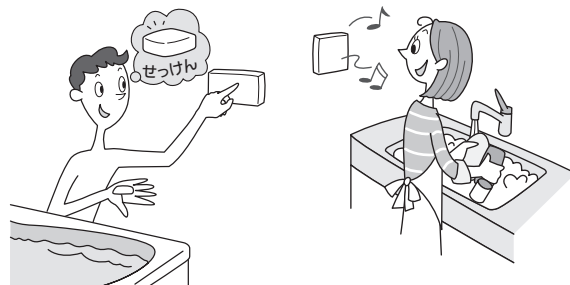



操作

お知らせ

1

 呼出 を押す

-  運転 の「入」「切」に関係なく、使用できます。
-  呼出 ランプ点灯→消灯。
- チャイムが鳴って呼び出します。
- 押し続けると、手を離すまでチャイムをくりかえします。

●「リモコンの音量」(P33,36)が「0(消音)」の設定でも、呼び出し音は鳴ります。





リモコンの音量を変更する



- リモコンの「操作音」「音声ガイド」「呼び出し音」「メロディ」の音量が変わります。
操作音とは：スイッチを押したときに鳴る音のこと。
音声ガイドとは：スイッチ操作の受付・お湯はりの状況などをお知らせする声のこと。
- 台所リモコンは下記の操作で音量を変更できます。浴室リモコンは、P36の項目No.8で音量を変更してください。

【台所リモコン】



操作	操作後の画面	お知らせ
● 操作音・音声ガイド・呼び出し音・メロディの音量を変更したいとき		
1  を押す	 (例：2)	<ul style="list-style-type: none"> ●  の「入」「切」に関係なく、設定できます。 ● 現在の音量を表示します。
2 再度  を押して 音量を変更する 【設定完了】	 (例：1)	<ul style="list-style-type: none"> ● 0(消音)、1(小)、2(中)、3(大)で変更できます。 ● 操作後 約5秒たつと、元の画面に戻ります。
● 「音声ガイド」のみ消したいとき		
P34をご覧ください		
● 「お湯はり完了のお知らせ」のみ消したいとき		
P38をご覧ください		

- 「0(消音)」の設定でも、呼び出し音(☞P32)は鳴ります。

使い勝手に合わせて設定を変更する<ユーザー>

【台所リモコン】



【浴室リモコン】

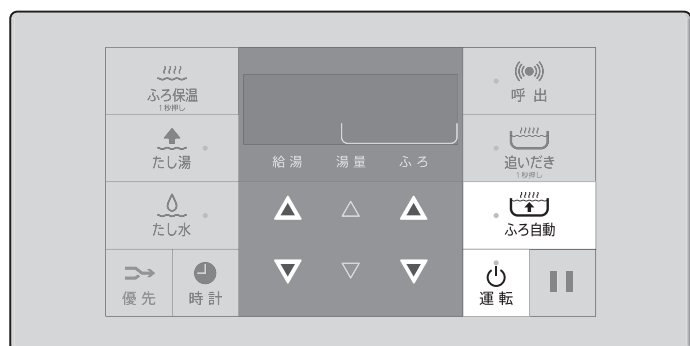

項目No.

リモコンの音声ガイド

リモコンの音声ガイド(お知らせの声)のあり・なしを変更したいときに。

変更したリモコンのみ設定が変わります

1 を「切」にする

2 を約2秒間押す

項目No. 項目No. 設定値

(台所リモコン) (浴室リモコン)

設定を変更

	台所リモコン	浴室リモコン
3 ① を押す	設定値 (表示例)	ふろの を押して変更する
② で変更する	(表示例)	(表示例)

音声ガイドあり

音声ガイドなし

(初期設定 =)

設定完了

【そのまま機器を使用する場合】

を「入」にする

【機器を使用しない場合】 約30秒放置する

ザー設定 > -1

項目No. **2**

「表示の節電」と時計表示のしかた

「表示の節電」によって表示が消えないようにしたいときや、時計表示のしかたを変更したいときに。



変更したリモコンのみ設定が変わります

1  を「切」にする

2  を約2秒間押し

項目No. **1** (台所リモコン) 項目No. **2** (浴室リモコン) 設定値

項目No.を変更

台所リモコン	浴室リモコン
3  で「2」にする	給湯の  で「2」にする
	
	(表示例)

設定を変更

台所リモコン	浴室リモコン
4 ①  を押し	①  を押し
設定値 	設定値 
(表示例)	(表示例)
②  で変更する	②  で変更する
	
(表示例)	(表示例)

- 1** 表示の節電をする
- 2** 表示の節電をしない
- 3** 表示の節電をしない
運転スイッチ「切」にしても時計表示をする
※運転スイッチ「入」中に、時計表示スイッチ(または時計スイッチ)を押して時計を表示しておく必要があります。

(初期設定 = **1**)

設定完了

項目No. **4**

ふろ保温時間

ふろ保温時間を変更できます。

台所・浴室のどちらのリモコンでも変更できます

1  を「切」にする

2  を約2秒間押し

項目No. **1** (台所リモコン) 項目No. **2** (浴室リモコン) 設定値

項目No.を変更

台所リモコン	浴室リモコン
3  で「4」にする	給湯の  で「4」にする
	
	(表示例)

設定を変更

台所リモコン	浴室リモコン
4 ①  を押し	①  を押し
設定値 	設定値 
(表示例)	(表示例)
②  で変更する	②  で変更する
	
(表示例)	(表示例)

- 0** ふろ保温をしません
 - 1 ~ 9** 1~9時間(1時間単位)
- ふろアダプターDX以外の場合、ふろ保温時間の設定を「5」~「9」に変更しても、実際のふろ保温時間は約4時間で終了します。

(初期設定 = ふろアダプターDX(☞P26)の場合 **4**
ふろアダプターDX以外(☞P27)の場合 **1**)

設定完了

【そのまま機器を使用する場合】  を「入」にする / 【機器を使用しない場合】 約30秒放置する

使
い
か
た

使い勝手に合わせて設定を変更するユーザー

項目No. **8**

リモコンの音量

リモコンの操作音・音声ガイド・呼び出し音・メロディの音量を変更したいときに。

変更したリモコンのみ設定が変わります

1  を「切」にする

2  を約2秒間押し





項目No. **8** (台所リモコン) 項目No. **8** (浴室リモコン) 設定値 **2**

項目No.を変更

台所リモコン	浴室リモコン
3  で「8」にする	給湯の  で「8」にする
	
	(表示例)

設定を変更

台所リモコン	浴室リモコン
4 ①  を押し	設定値 2 ふろの  で変更する
(表示例) 	
②  で変更する	(表示例) 
(表示例) 	

-  なし
 -  小
 -  中
 -  大
- (初期設定 = )

設定完了

項目No. **11**

給湯温度の上限(最高温度)

熱いお湯が出ないようにしたいときなどに。

台所・浴室のどちらのリモコンでも変更できます

1  を「切」にする

2  を約2秒間押し

項目No. **11** (台所リモコン) 項目No. **11** (浴室リモコン) 設定値 **60**

項目No.を変更

台所リモコン	浴室リモコン
3  で「11」にする	給湯の  で「11」にする
	
	(表示例)

設定を変更

台所リモコン	浴室リモコン
4 ①  を押し	設定値 60 ふろの  で変更する
(表示例) 	
②  で変更する	(表示例) 
(表示例) 	

32℃, 35℃, 37℃~48℃(1℃きざみ), 50℃, 55℃, 60℃

(初期設定 = )

設定完了

【そのまま機器を使用する場合】  を「入」にする / 【機器を使用しない場合】 約30秒放置する

ザー設定 > -2

項目No. 12

お湯を使ったときの お湯はり(ふろ自動・たし湯)の一時中断

お湯はり(ふろ自動・たし湯)を中断せずに、同時に
お湯を使いたいときに。

台所・浴室のどちらのリモコンでも変更できます

1 を「切」にする

2 を約2秒間
押し
(台所リモコン) (浴室リモコン)

項目No.を変更
台所リモコン 浴室リモコン
3 で
「12」にする
給湯の で
「12」にする
(表示例)

設定を変更
台所リモコン 浴室リモコン
4 ① を
押し
(表示例)
② で
変更する
(表示例)
(表示例)

給湯とお湯はり(ふろ自動・たし湯)を同時に
使うと、お湯はりを中断します
・お湯を使い終わると再開します。
・中断した分、お湯はり完了・たし湯完了が遅く
なります。

給湯とお湯はり(ふろ自動・たし湯)を同時に
使っても、お湯はりを中断しません
・お湯の出が悪くなることがあります。
・給湯・シャワーは、ふろ温度のお湯が出ます。

(初期設定 =)

設定完了

項目No. 13

ふろアダプターDXの場合のみ

追いだき操作した場合の追いだき温度

少しあつめに追いだきしたいときに。

浴室リモコンで設定してください

1 を「切」にする

2 を約2秒間
押し
(表示例)

項目No.を変更
3 給湯の で
「13」にする
(表示例)

設定を変更
4 の で
変更する
(表示例)

- 設定したふろ温度になるよう熱いお湯をたします
- 設定したふろ温度+約1℃になるよう
熱いお湯をたします
- 設定したふろ温度+約2℃になるよう
熱いお湯をたします

(初期設定 =)

設定完了

【そのまま機器を使用する場合】 を「入」にする / 【機器を使用しない場合】 約30秒放置する

使
い
か
た

使い勝手に合わせて設定を変更する<ユーザー>

項目No. 14

お湯はり完了のお知らせ

お湯はり完了のお知らせをしたくないときや、くりかえしたいときに。

台所・浴室のどちらのリモコンでも変更できます

1 を「切」にする

2 を約2秒間押す

項目No. 項目No. 設定値

(台所リモコン) (浴室リモコン)

項目No.を変更

台所リモコン	浴室リモコン
3 で「14」にする	給湯の で「14」にする
	(表示例)

設定を変更

台所リモコン	浴室リモコン
4 ① を押す	設定値
	ふろの で変更する
② で変更する	
	(表示例)

- お湯はり完了のお知らせをしない
- お湯はり完了のお知らせを1回する
- お湯はり完了のお知らせをくりかえす
1回目はメロディ+音声でお知らせ、その後約1分おきに「ピピピ」+音声を5回くりかえし

(初期設定 =)

設定完了

項目No. 18

機器の水抜き

機器の水抜きをするときに。(P42)

台所・浴室のどちらのリモコンでも変更できます

1 を「切」にする

2 を約2秒間押す

項目No. 項目No. 設定値

(台所リモコン) (浴室リモコン)

項目No.を変更

台所リモコン	浴室リモコン
3 で「18」にする	給湯の で「18」にする

設定を変更

台所リモコン	浴室リモコン
4 ① を押す	設定値
	ふろの を押す
② を押す	

すぐに機器の水抜き開始

※機器の水抜き中に を選択すると、機器の水抜きを中止します。

【そのまま機器を使用する場合】 を「入」にする / 【機器を使用しない場合】 約30秒放置する

ザー設定 > -3

項目No. **19**

設定のリセット

変更したユーザー設定などを初期設定に戻します。
(☞P63「初期設定一覧」の★の項目)

台所・浴室のどちらのリモコンでも変更できます

1  を「切」にする
運転





2  を約2秒間
ふる自動 押す

項目No.	項目No.	設定値
		
(台所リモコン)	(浴室リモコン)	

項目No.を変更

台所リモコン	浴室リモコン
3  で「19」にする	給湯の  で「19」にする
	

設定を変更

台所リモコン	浴室リモコン
4 ①  を  押す	ふるの  をピッと鳴るまで押す (約5秒間)
②  をピッと鳴るまで押す (約5秒間)	

変更した設定が初期設定に戻ります。

設定完了

【そのまま機器を使用する場合】  を「入」にする / 【機器を使用しない場合】 約30秒放置する

凍結による破損を予防する

<p>お願い</p>	<p>凍結による破損を 予防する</p>	<ul style="list-style-type: none"> ●暖かい地域でも、機器や配管内の水が凍結して破損事故が起こることがありますので、以下をお読みいただき、必要な処置をしてください。 ●凍結により機器が破損したときの修理は、保証期間内でも有料になります。
-------------------	--------------------------	---

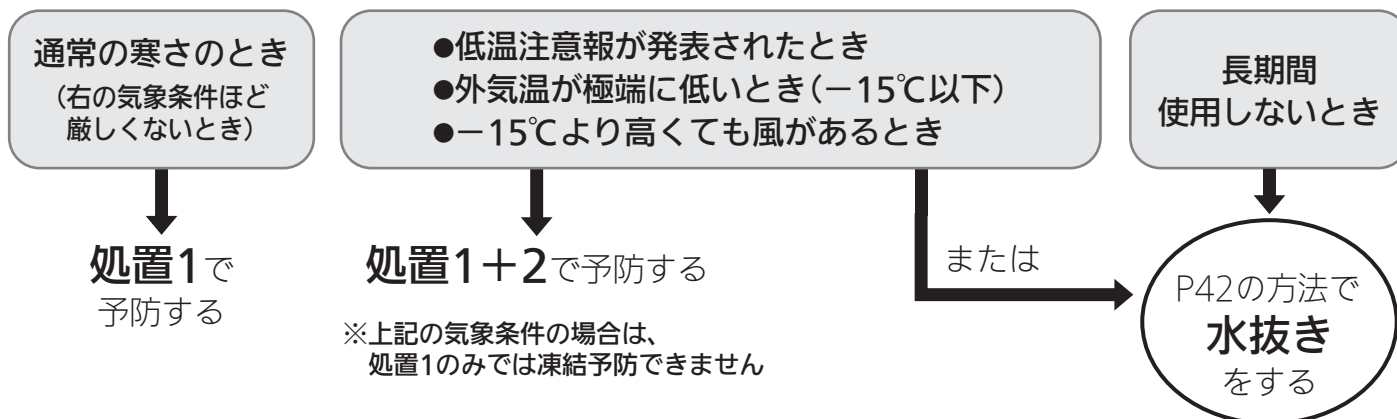

処置1 凍結予防ヒーターによる方法

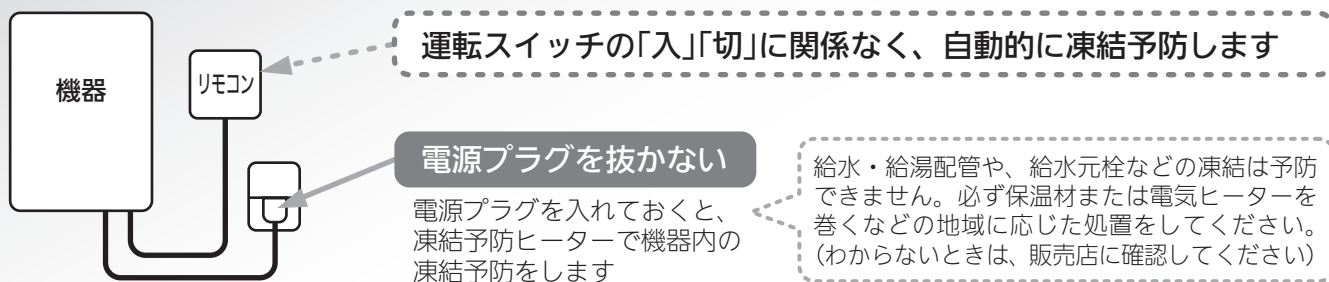

処置2 通水による方法

1 リモコンの運転スイッチを「切」にする

2 ガス栓を閉める

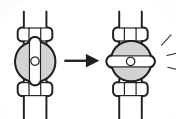

3 サーモスタット式混合水栓やシングルレバー式混合水栓の場合は、最高温度側にする

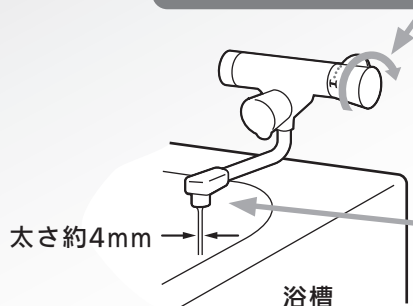

4 お風呂の給湯栓を開き、少量の水を流したままにする

少量の水とは…1分間に約400mL、太さ約4mm

5 約30分後、流れる量を確認する

流量が不安定になっている場合があります

- 機器だけでなく、給水・給湯配管、給水元栓なども同時に凍結予防できます。
- 結露現象予防として、運転スイッチ「切」の状態でご使用ください。給湯栓から水を出さないようお願いしていますが(⇒P8)凍結予防の処置の場合は問題ありません。
- サーモスタット式混合水栓やシングルレバー式混合水栓の場合、再使用時の温度設定にご注意ください。やけど予防のため。
- この処置をしても凍結するおそれのある場合には、P42の手順で水抜きをおこなってください。

凍結してお湯(水)が出ないとき

■リモコンの運転スイッチを「切」にする

- 「入」にしていると燃焼する場合があります。
- 気温の上昇により自然に解凍するまで待つことをおすすめします。

■すぐにお湯を使いたい場合は、以下の方法をお試しください

1 リモコンの運転スイッチを「切」にする

2 台所などの給湯栓を少し開けておく

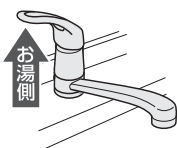

3 ガス栓を閉める

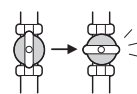

4 給水元栓を回してみる(閉めてみる)

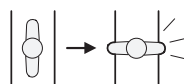

■ 給水元栓が凍結して回らない場合

- 1) タオルを給水元栓のまわりに巻く。
- 2) 人肌程度(30~40℃)のぬるま湯を給水元栓に巻いたタオルにゆっくりかける。(必要に応じて、床面などがぬれないように処置をする)

注意

- 熱湯をかけると配管が破裂するおそれがあります。
- 機器の電源プラグ、コード、電源コンセントにお湯がかからないように注意してください。
- ガス栓とまちがえないように注意してください。

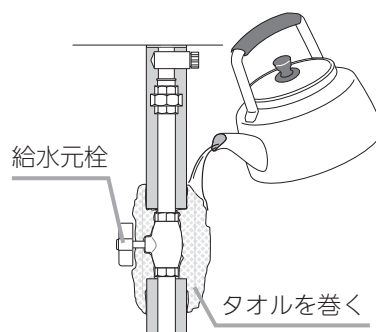

- 3) 給水元栓が回る(水が流れる音がする)ようになったら、給湯栓を閉める。
- 4) タオルを外し、給水元栓のまわりについた水を乾いた布でふき取る。
- 5) 今後凍結しにくいようにするため、給水元栓まわりに保温材をかぶせるなどの処置をする。(わからないときは、販売店に確認してください)

■ 給水元栓が回るのに水が出ない場合

給水元栓を必ず閉め、気温の上昇により自然に解凍するのを待つか、販売店または、弊社窓口にご連絡ください。

- 凍結した場合は、そのままでは絶対に使用しないでください。機器の故障の原因となります。
- 給湯栓から水が出るようになっても、機器や配管から水漏れがないかよく確認のうえ使用してください。

長期間使用しないとき(水抜きの方法)





注意

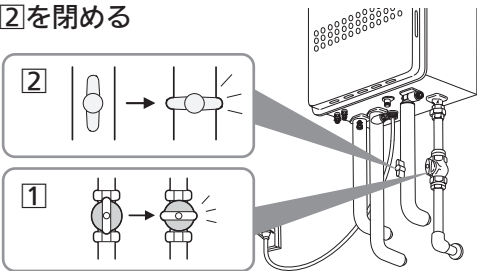

機器の水抜きをする場合は、リモコンの運転スイッチを「切」にし、機器が冷えてからおこなう

やけど予防のため。
お湯の使用直後は、機器内のお湯が高温になっています。

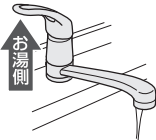
P43のイラストを参照してください。

操作	お知らせ
<p>準備 水抜き栓などからお湯または水が約600mL出ますので容器などで排水を受けてください。</p>	
<p>1 ガス栓①と給水元栓②を閉める</p>  <p>(例：GQ-2427AWX-DX)</p>	
<p>2 リモコンの  を「切」にする</p>	
<p>3 すべての給湯栓を全開にする</p> 	
<p>4 1) 浴槽内の水を完全に排水する。 2) 水抜き栓①～⑤を順番に左に回して外す(☞P43) (ふろ配管の水抜き栓⑥がある場合は水抜き栓⑥を開ける)</p>	<ul style="list-style-type: none"> ●排水します。
<p>5 P38「使い勝手に合わせて設定を変更する」の要領で「機器の水抜き」の設定をする</p>	<ul style="list-style-type: none"> ●水抜きを中止する場合は、運転スイッチを「入」にするか、機器の水抜きの設定を「OFF」にしてください。 ●水抜きの途中で電源プラグを抜かないでください。
<p>6 10分以上そのままにし、完全に排水したことを確認したあと、すべての水抜き栓・家中のすべての給湯栓を閉める</p>	
<p>7 電源プラグを抜く ぬれた手でさわらない</p> 	

水抜き栓の位置

①～⑤の順序で機器の水抜き栓を外す(ふろ配管の水抜き栓⑥がある場合は水抜き栓⑥を開ける)

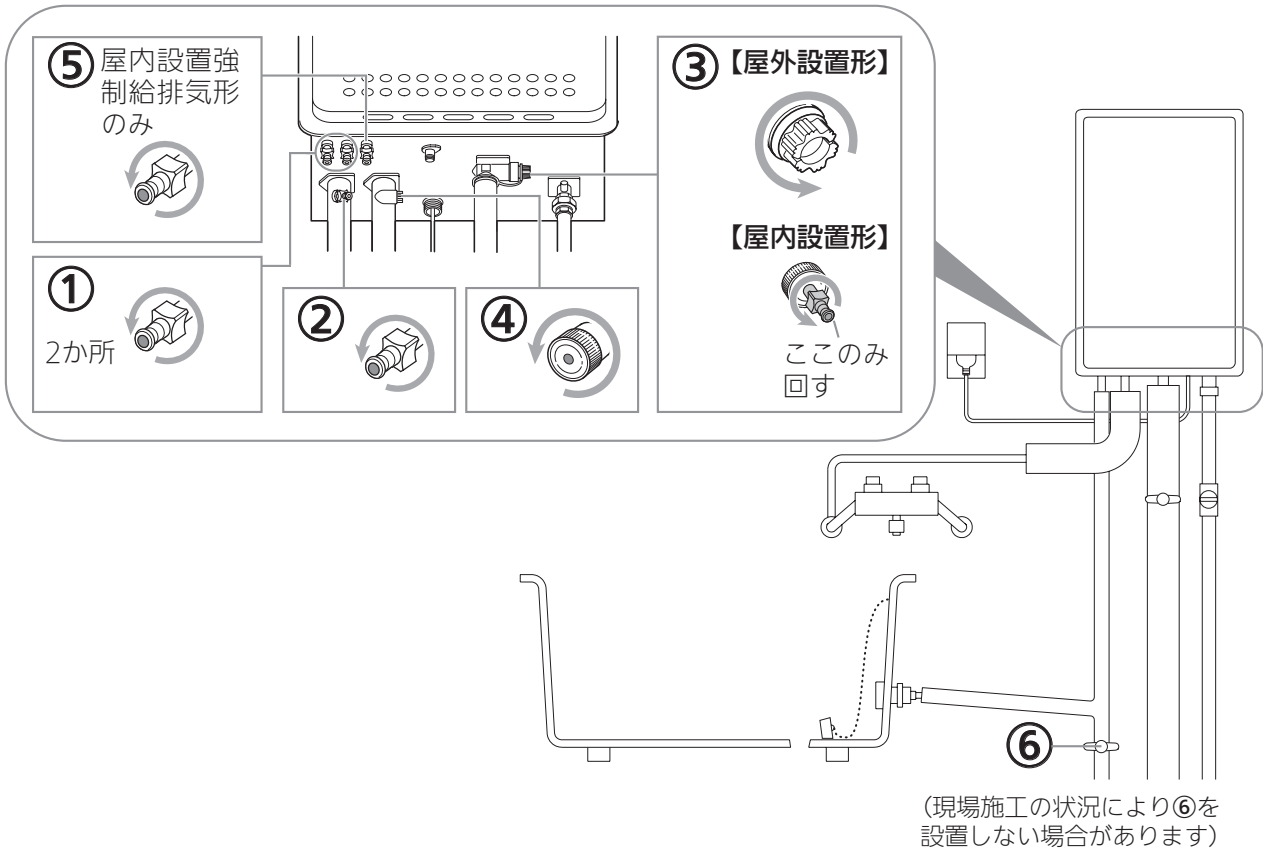

※水抜き栓は、保温材などで見えにくくなっていることがあります。

水抜き後の再使用のとき

1. すべての水抜き栓・家中のすべての給湯栓が確実に閉まっていることを確認する。
2. 給水元栓を開ける。
3. 家中のすべての給湯栓を開け、水が出ることを確認してから閉め、機器や配管から水漏れがないかよく確認する。
4. ガス栓を開け、電源プラグをコンセントに差し込む。

日常の点検・お手入れのしかた



機器の点検・お手入れをする場合、リモコンの運転スイッチを「切」にし、機器が冷えてからおこなう

やけど予防のため。
機器の使用直後は、機器内のお湯が高温になっています。

点検(定期的)

チェック

機器や排気口・(給)排気筒トップのまわりに洗濯物・新聞紙・木材・灯油・スプレー缶など、燃えやすいものを置いていないか？

➡ 燃えやすいものを置かない。

チェック

- 機器外装に異常な変色はないか？
- 機器外装の下部周辺などにサビや穴開きはないか？
- 運転中に機器から異常音が聞こえないか？
- 機器・配管から水漏れはないか？

➡ 現象があった場合は、販売店または、弊社窓口へ連絡する。

チェック

排気筒トップや排気筒が外れたり、穴があいたり、詰まっていますか？

➡ 現象があった場合は、販売店または、弊社窓口へ連絡する。

チェック

建物の給気口が、ホコリ・ゴミなどでふさがっていないか？

➡ ふさがっている場合は、掃除する。

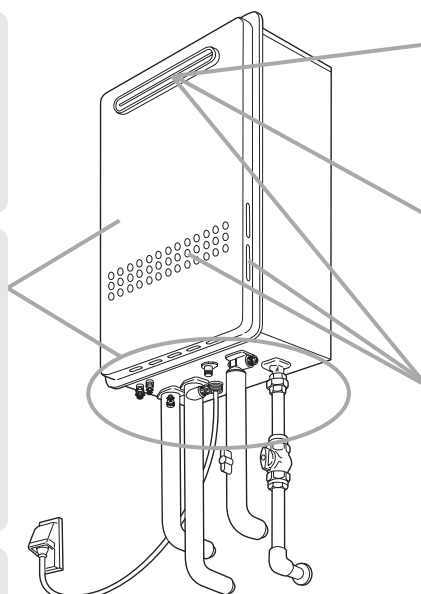

(例：GQ-2427AWX-DX)

チェック

排気口・(給)排気筒トップにススがついていないか？

➡ ついていたら、販売店または、弊社窓口へ連絡する。

チェック

【排気方向を上方へ変更するカバーを取り付けている場合】
カバーに雪が積もっていないか？

➡ 積もっている場合は、除雪する。

チェック

排気口・(給)排気筒トップ・給気口・給気フィルターがホコリなどでふさがっていないか？

➡ ふさがっている場合は、掃除する。

【屋内設置強制排気形の場合】

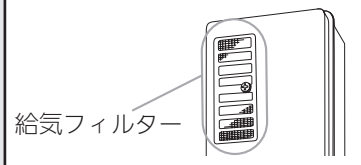

給気フィルター

チェック

【配管カバーまたは据置台がある場合】
配管カバーまたは据置台のフロントカバーにガタつきやゆるみがないか？

➡ ガタつきやゆるみがないよう、ネジをしっかりと締める。

お手入れ(こまめに掃除)

● ふろアダプター ●

- ふろアダプターの表面の汚れは湿った布でふき、表面に付着した髪の毛、ゴミなどは、こまめに取り除いてください。
- ふろアダプターは、外したり、分解したりしないでください。
(内部の汚れが気になる場合は、弊社窓口にご相談ください)

お手入れ(定期的)

● 機器本体 ●

- 機器本体の外装の汚れは、ぬれた布で落したあと充分水気をふき取ってください。
特に汚れのひどいときには、中性洗剤を使用してください。
- 海に近く潮風が当たりやすい地域の場合、潮風によって、機器本体および配管接続部にサビが発生する場合があります。サビがひどい場合は、機器本体内部への影響も考えられますので、点検(有料)をおすすめします。

● リモコン ●

リモコンの表面が汚れたときは、湿った布で軽くふいてください。

お願い	リモコンの掃除には、塩素系・酸性・アルカリ性の洗剤や、ベンジン・シンナーなどの有機溶剤、メラミンスポンジを使用しない	お願い	リモコンに、水しぶきをかけない、蒸気を当てない、故意に水をかけない
変色・変形・傷・割れなどの原因になります。		炊飯器、電気ポットなどに注意。故障の原因になります。防水型のリモコンでも、多量の水は故障の原因になります。	

● 給気フィルター ● ※屋内設置強制排気形のみ

給気フィルターがホコリ、ゴミなどで詰まると不完全燃焼の原因になりますので、以下の方法で掃除をしてください。

1. 取付用ツマミを左に回す。(ツマミはフィルターから外れません)
2. 給気フィルターの右端を少し手前に浮かせながら右に引き出す。
3. 給気フィルターを水洗いする。
やわらかいブラシなどを使って、金網に強い力をかけないようにする。
4. 水洗い後はよく乾燥させてから、逆の手順で取り付ける。

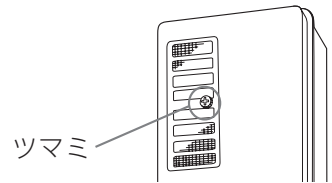

お願い	給気フィルターは、ベンジン・シンナー・みがき粉などでふいたり、液状殺虫剤や熱湯などをかけたりしない	お願い	ぬれた給気フィルターを取り付けて使用しない
変形・変質する場合があります。		故障の原因になります。	

● 水抜き栓のフィルター ●

水抜き栓のフィルターにゴミなどが詰まると、お湯の出が悪くなったりお湯にならない場合がありますので、以下の方法で掃除をしてください。

※お湯の使用後は、機器内のお湯が高温になっていますので、運転スイッチ「切」にして機器が冷えてからおこなってください。(やけど予防のため)
※水抜き栓からお湯または水が出ますので、機器の下に容器などを置いて排水を受けてください。

1. 給水元栓を閉める。
2. すべての給湯栓を開ける。(例：GQ-2427AWX-DX)

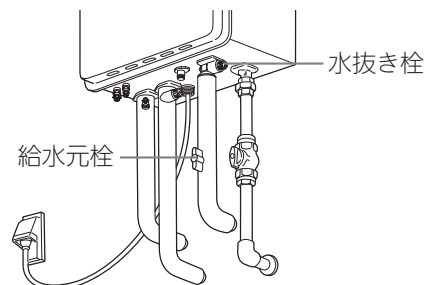

【屋外設置形の場合】

3. 水抜き栓を外す。(※1)
(水抜き栓が固くて回らない場合は、コインなどを水抜き栓の切り欠きに差し込んで、回してみてください)
4. 配管とつながっているバンドから外す。
5. フィルター部分を歯ブラシなどで水洗いする。(※2)
6. 元どおりに水抜き栓を取り付ける。

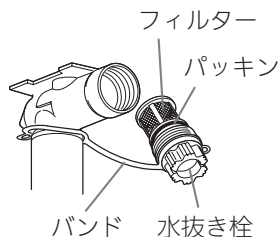

【屋内設置形の場合】

3. 水抜き栓のA部を開ける。(※1)
4. 水が完全に抜けたらB部を外す。(※1)
5. 配管とつながっているバンドから外し、フィルター部分を歯ブラシなどで水洗いする。(※2)
6. 元どおりにB部を取り付け、A部を閉める。

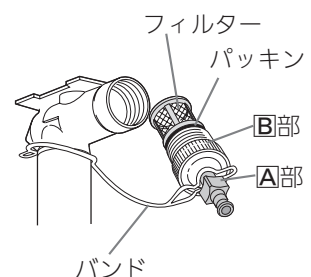

(※1) このとき水(お湯)が出るので注意してください。

(※2) 水抜き栓からフィルターが外れた場合は、水抜き栓とフィルターのパッキンをなくさないように注意してください。

7. すべての給湯栓を閉める。
8. 給水元栓を開け、水抜き栓の周囲に水漏れがないことを確認する。

● 定期点検のおすすめ(有料) ●

ご使用上支障がない場合でも、不慮の事故を防ぎ、安心してより長くご使用いただくために、年1回程度の定期点検をおすすめします。販売店にご相談ください。

なお、給水用具(逆流防止装置)に関しては、日本水道協会発行の給水用具の維持管理指針に基づいて4~6年に1回程度の点検をおすすめします。点検は販売店にご相談ください。

あんしん点検について

● 機器の長期間ご使用時の「あんしん点検」(有料)のおすすめ ●

お買い上げいただいた製品は、長期間使用すると、経年劣化によって安全上支障が生じお客さまに危害を及ぼすおそれがあります。

本製品は、使用期間の目安として「設計上の標準使用期間」を設けています。「設計上の標準使用期間」を超えてのご使用は、経年劣化による事故発生の危険度が高くなりますので、継続して使用される場合は、安全確保のために「あんしん点検」(有料)を受けてください。

● 点検について ●

あんしん点検は、ノーリツまたはノーリツが委託した事業者が行います。

【点検お知らせ機能搭載について】

一般的な使用で10年相当使用すると、点検時期になったことをお知らせします。(P54「888」)

【点検の内容について】

- ・あんしん点検は、お客さまの任意で受検していただく有料の点検です。
- ・点検基準は、消費生活用製品安全法省令に定められた法定点検の基準を参考に、当社で設定しています。
- ・点検の結果は、点検結果表にてお知らせします。
- ・点検の結果、不適合となった場合には可能な限りの選択肢をお知らせします。この場合、整備(修理を含む)を行って使用を継続するかどうかはお客さまの判断となります。
※製品の修理に必要な補修用性能部品の保有期間は、P55をご覧ください。
- ・あんしん点検は、点検時点での製品の安全を確認するためのもので、製品の延命や性能の保証を延長するものではありません。
- ・点検結果により修理が必要となった場合、修理を終了するまで機器の使用を中止していただく場合があります。
- ・詳しくは、右記のアドレスからご覧ください。<https://www.noritz.co.jp/info/houtei/>

【点検の料金について】

点検料金は、お客さまにご負担いただきます。また、点検の結果、整備が必要となった場合は、別途整備費用(有料)が発生いたします。点検料金は技術料、出張料などを合計した金額となります。

なお、点検の料金設定の基準やサポート拠点については、下記アドレスからご覧いただけます。

<https://www.noritz.co.jp/aftersupport/hosyu/index.html>

【本製品の日常的におこなうべき点検・お手入れ】

P44に従って、おこなってください。

● 点検の時期について ●

本製品は、設計上の標準使用期間を10年と算定しておりますので、ご使用開始から10年前後をめぐりに「あんしん点検」をお受けいただくことをおすすめいたします。

【設計上の標準使用期間について】

標準的な使用条件の下で、適切な取り扱いで使用し、適切な維持管理が行われた場合に、安全上支障なく使用することができる標準的な期間として設計上設定される期間になります。「無料修理保証期間」とは異なりますのでご注意ください(無料修理保証期間は無料修理保証書を参照願います)。

【設計上の標準使用期間の算定の根拠について】

JIS S 2071に従って設定しています。

【ご注意ください】

使用頻度・使用環境・設置場所が標準的な使用条件と異なる場合、または、業務用等、本来の目的以外の方法で使用された場合は、本体に記載の設計標準使用期間よりも短い期間で経年劣化が起きる可能性があります。これに該当するような場合は、弊社窓口にご連絡ください。

● お客さま情報の登録について ●

製品安全に関する情報や点検に関する情報を提供させていただくために、お客さま情報を登録されることをおすすめします。

同梱の所有者票の返信もしくはインターネットにて、お客さま情報の登録ができます。

ご登録いただいたお客さま情報は、個人情報保護法および当社規定により適切な安全対策のもとに管理し、任意点検やリコール等の製品安全に関するお知らせをする場合以外には使用いたしません。

インターネットでの登録は、下記のアドレスへアクセスしてください。

<https://reg.noritz.co.jp/nr/product.do>

故障・異常かな？と思ったら-1

	こんなときは	こんなことが考えられます	処置
お湯・シャワー	給湯栓を開いてもお湯が出てこないお湯にならない	ガス栓・給水元栓が全開になっていない。	ガス栓・給水元栓を全開に。
		断水している。	復旧を待つ。
		給湯栓が充分開いていない。	給湯栓を充分に開ける。
		ガスメーター(マイコンメーター)がガスを遮断している。	ガス事業者に連絡を。
		LPガスの場合、ガスがなくなっている。	他のガス器具が使用できるか確認→使用できなければガス事業者に連絡を。
		水抜き栓のフィルターにゴミなどが詰まっている。	☞P45
		凍結している。	☞P41
		運転スイッチが「切」になっている。	運転スイッチを「入」に。
		夏場などの水温が高いときに、低温のお湯を少量出そうとすると、お湯になりません。	給湯温度を上げるか、給湯栓をもっと開いて使用する。
		お湯が出てくるまで時間がかかる	機器から給湯栓まで距離があるためです。
低温のお湯が出ない	給水元栓が全開になっていない。	給水元栓を全開に。	
	給湯温度の設定が合っていない。	☞P19	
	夏場などの水温が高いときに低温のお湯を出そうとすると、お湯の温度が設定温度より高くなることがあります。	給湯栓をもっと開いて使用する。	
	少量のお湯を出そうとすると、お湯の温度が設定温度より高くなることがあります。	もう少し給湯栓を開いて使用する。	
高温のお湯が出ない	ガス栓が全開になっていない。	ガス栓を全開に。	
	【「お湯を使ったときのお湯はり(ふろ自動・たし湯)の一時中断」をしないように変更した場合】 お湯はり・たし湯中にお湯を使うと、ふろ温度のお湯がでます。お湯はり・たし湯が終わっても、お湯の使用をいったんやめるまでは、高温のお湯は出ません。	異常ではありません。 「お湯を使ったときのお湯はり(ふろ自動・たし湯)の一時中断」を「on」に設定する。☞P37	
	給湯温度の設定が合っていない。	☞P19	
給湯栓を絞ると水になった	給湯栓から流れるお湯の量が1分間に約3.5L以下になったとき消火します。給湯栓をもっと開いてお湯の量を多くすれば、お湯の温度は安定します。 水温が高いときに低温のお湯を少量出そうとすると、お湯にならないことがあります(自動的に燃焼を停止し高温のお湯にならないようにします)。給湯栓をもっと開いてお湯の量を多くすれば、お湯の温度は安定します。	異常ではありません。	
給湯温度の調節ができない	操作しているリモコンが優先になっていない。	優先切替。☞P20	
お湯が白く濁って見える	水中に溶け込んでいた空気が熱せられ、細かい泡となって出てくる現象で、無害なものです。	異常ではありません。	

	こんなときは	こんなことが考えられます	処置
お湯・シャワー	給湯栓から出るお湯の量が変化する	お湯を使用中に、他の場所でお湯を使用したりお湯はりをすると、お湯の量が減る場合があります。また、水道の圧力や配管条件によっては、極端にお湯の量が減ったりいったん止まる場合があります。	異常ではありません。いずれもしばらくすると安定します。
		【「お湯を使ったときのお湯はり(ふろ自動・たし湯)の一時中断」をしないように変更した場合】お湯の出が悪くなる場合があります。	異常ではありません。「お湯を使ったときのお湯はり(ふろ自動・たし湯)の一時中断」を「on」に設定する。☞P37
		給湯栓の種類によっては、初め多く出てその後安定するなど、出湯量が変わるものがあります。	異常ではありません。

故障・異常かな？と思ったら-2

(つづき)

	こんなときは	こんなことが考えられます	処置
お ふ ろ	設定したふろ温度どおりに沸き上がらない	お湯はり中にふろ温度を低く設定し直した場合、実際の沸き上がりの温度は設定温度より高くなる場合があります。	異常ではありません。
	おふろのお湯がぬるい おふろのお湯が熱い	ふろ温度の設定が合っていない。	ふろ温度を適温に設定する。☞P23
	設定したふろ湯量どおりに沸き上がらない	ふろ湯量の設定が合っていない。	ふろ湯量を適量に設定する。☞P23
		残り湯(水)がある場合や、お湯はりを中断して再度お湯はりをする場合、浴槽に残っている湯(水)の量だけ、設定したお湯はりの湯量より多くなります。	異常ではありません。
	ふろ自動のお湯はりの湯量が安定しない	給湯温度やふろ温度の設定を変更した場合や水温の変化により、お湯はりの湯量がばらつくことがあります。	異常ではありません。
	浴槽のふろアダプターから、「ボコ、ボコ」と空気の出る音がすることがある	おふろの配管などにたまった空気が出る音です。	異常ではありません。
	ふろ自動に通常より時間がかかる ふろ自動が途中で停止した	ふろ自動と給湯を同時に使うと、お湯の出をよくするためにお湯はりを一時中断します。そのため、沸き上がりが遅くなったり、ふろ自動が途中で停止したりします。	異常ではありません。 「お湯を使ったときのお湯はり(ふろ自動・たし湯)の一時中断」を「on」に設定する。☞P37
	ふろ自動や追いだきを始める とにごったお湯が出る	ふろ自動や追いだきを始めた直後、配管中の残り湯が若干混入します。特ににごり系の入浴剤を使用した場合は、目立つことがあります。	異常ではありません。
	お湯はりの初めに水が出る	水温が高いときや、ふろ温度を低く設定しているときは、お湯はりの初めに水が出る場合があります。	異常ではありません。
	追いだきやふろ保温ができない 追いだきやふろ保温が途中で停止した	浴槽のふろアダプター上部より5cm以上、お湯(水)が入っていない。	確認する。
追いだきスイッチを押しても すぐに運転しない (ふろアダプターDX(サーミスター付き)の場合)	スイッチ操作をしてから、目安として約30秒後に運転を開始します。	異常ではありません。	

こんなときは	こんなことが考えられます	処置
運転ランプが点灯しない	停電している。 電源プラグが抜けている。	復旧を待つ。 電源プラグの確認を。
時計表示が「-:--」になっている	停電後または電源プラグを抜いたあと、再通電して時計を表示させると「-:--」になる場合があります。	時計をあわせ直す。 ☞P16
リモコンが表示の節電の状態にならない	ユーザー設定の項目No. 2 が「2」か「3」になっている。 給湯温度を60℃に設定している場合は、表示の節電はしません。	☞P35 異常ではありません。
リモコンの画面表示がいつのまにか消えている	お湯を使わないまま、またはスイッチを押さないまま約10分(浴室リモコンは、おふろの機能を使った場合約1時間)たつと画面表示が消えます。	お湯を使ったり、スイッチを押すと、表示の節電を解除します。
リモコンのスイッチを押しても、そのスイッチの動作をしない(例)運転スイッチを押して「切」にしたはずなのに、切れていない など…	表示の節電中は、1回押すと表示の節電を解除し、もう1回押すとそのスイッチの機能がはたらくスイッチと、1回押すだけでそのスイッチの機能がはたらくスイッチがあります。(運転スイッチ「入」「切」は、運転ランプの点灯・消灯で確認してください)	☞P3
リモコンのスイッチや表面のビニールが破れてきた、はがれてきた、浮き上がって空気が入っている	表面のビニールは保護シートです。はがさずに使用してもはがして使用してもかまいません。保護シートをはがさずに使用した場合は、よく触れる部分などが破れてきたり、はがれてきたりしますが、そこからリモコンに水が入って故障することはありません。	気になる場合は保護シートをはがす。

故障・異常かな？と思ったら-3

	こんなときは	こんなことが考えられます	処置
機器全般	寒い日に排気口・(給)排気筒 トップから湯気が出る	冬に吐く息が白く見えるように、排気ガス中の水蒸気が白く見えるためです。	異常ではありません。
	運転中に停止した	ガス栓・給水元栓が全開になっていない。	ガス栓・給水元栓を全開に。
		断水している。	復旧を待つ。
		給湯栓が充分開いていない。	給湯栓を充分に開ける。
		ガスメーター(マイコンメーター)がガスを遮断している。	ガス事業者に連絡を。
		LPガスの場合、ガスがなくなっている。	他のガス器具が使用できるか確認→使用できなければガス事業者に連絡を。
運転を停止しても、しばらくの間ファンの回転音(ブーン)がする	再使用時の点火をより早くするため、また、再使用時にお湯の温度を早く安定させるために機器が作動している音です。	異常ではありません。	
運転スイッチを「入」「切」したり、給湯栓を開閉したり、機器の使用後しばらくするとモーターが動く音(クックッ、クー)がする			
過圧防止安全装置(水抜き栓)から、お湯(水)が少しの間出ることがある	機器内に高い圧力が生じたとき、過圧防止安全装置のはたらきにより、過圧防止安全装置(水抜き栓)から水滴が落ちることがあります。屋内設置の機器で排水処理されていない場合は、販売店に相談してください。	異常ではありません。	
水が青く見える 浴槽や洗面台が青く変色した	水中に含まれる微量の銅イオンと、人体のあかやせっけんなどに含まれる脂肪酸とが反応して、浴槽や洗面台が青く着色することがあります。	こまめに掃除をして湯あかやせっけん成分を洗い流すことで、これを予防できます。	



故障表示が出ているときは

不具合が生じたとき、リモコンに故障表示が点滅します。
下表に応じた処置をしてください。



(浴室リモコンの表示例)



(台所リモコンの表示例)

お客さまで対処できるもの

故障表示	原因	処置
011	給湯を連続60分以上運転したため	給湯栓を閉め、運転スイッチをいったん「切」にし、再度「入」にして使用してください。
030 ^{※1}	給気フィルターの取り付け忘れの可能性があります	給気フィルターを取り付けてください。(P45) 給気フィルターを取り付けても表示する場合は、販売店または、弊社窓口にご連絡ください。
111	点火エラーが生じたため	運転スイッチを「切」にし、下記★の事項を確認して、問題があれば処置してください。 その後運転スイッチを「入」にし、給湯栓を開いて表示が出なければ正常です。
050 ^{※1} 130 ^{※1}	燃焼上不具合 (一酸化炭素濃度の上昇)	【ブザーが鳴らないとき】 ・窓を開けて十分な換気をしてください。 ・給湯栓を閉めてください。 ・給気フィルターが汚れている時は給気フィルターを外して掃除してください。(P45) ・運転スイッチをいったん「切」にし、再度「入」にして表示が出なければ正常です。 【ブザーが鳴るとき】 (ブザーは運転スイッチを「切」にすれば止まります) ・窓を開けて十分な換気をしてください。 ・製品などに異常があります。販売店または、弊社窓口にご連絡ください。
152	浴槽の水が少ないまたはない状態で、追いだきまたは、ふろ保温をおこなったため	浴槽のふろアダプター上部より5cm以上お湯(水)を入れてから追いだきまたはふろ保温をおこなってください。
161	お湯の温度が設定温度より異常に上がりすぎたため	給湯栓を閉め、運転スイッチをいったん「切」にし、再度「入」にして、給湯栓をもっと開いて使用してください。
562	断水などで水が通っていないため(ふろ自動、追いだき、たし湯、たし水のとき)	給水元栓が開いているか、断水していないか(水栓から水が出るか)を確認し、いったん運転スイッチを「切」にし、通水を確認してから再使用してください。

※1 屋内設置強制排気形の場合に表示します。

★「111」表示時の確認事項

- ・ガス栓が開いていなければ、きっちり止まるまで開ける。
- ・ガスマーター(マイコンメーター)がガスを遮断していたら、ガス事業者に連絡する。
- ・LPガスがなくなっていたら(他のガス器具が使用できなかつたら)、ガス事業者に連絡する。

故障・異常かな?と思ったら-4

以下の場合、販売店または弊社窓口にご連絡ください

故障表示	原因	処置
101	給排気に異常が生じたため、安全のために能力を低下させます	能力低下の状態で使用できますが、安全のため点検を受けてください。
312	機器へのコネクタ接続不良などのため	販売店または、弊社窓口にご連絡ください。
380 ^{※1}	不完全燃焼防止装置(COセンサー)寿命報知	不完全燃焼防止装置(COセンサー)の耐用時間を超えた場合に表示します。販売店または、弊社窓口にご連絡ください。この場合の修理は有料になります。
661	水量を調節する装置に異常が生じたため	しばらく使用はできませんが、必ず販売店または、弊社窓口にご連絡ください。 ※ただし、以下の場合にはすぐに使用をやめ、販売店または、弊社窓口にご連絡ください。 ・お湯の出始めや、お湯の量を変更したときに、設定温度よりも熱いお湯が出る ・高温のお湯が出る
888 ^{※2}	長年にわたり、機器を使用した場合にお知らせします(故障ではありません)	一般的な使用で10年相当使用されたため「点検お知らせ機能」がはたらいでお知らせしています。機器は使用できますが、安全・安心のために点検(有料)をご検討のうえ、弊社窓口にお申し込みください。
901 991	本体の燃焼に異常が生じたため	機器が使用できません。 修理を依頼してください。

- 「お客さまで対処できるもの」以外の表示が出るとき
- 「お客さまで対処できるもの」の処置をしてもなお表示がくりかえし出るとき
- その他、わからないとき

※1 屋内設置強制排気形の場合に表示します。

※2 屋内設置形の場合に表示します。

アフターサービスについて-1

サービスを依頼されるとき

P48～54の「故障・異常かな?と思ったら」を調べていただき、なお異常のあるときは、販売店または、弊社窓口にご連絡ください。

※作業に危険を伴う場所に製品が取り付けられている場合は、アフターサービスをお断りすることがあります。
(工事店にご相談ください)

● 連絡していただきたい内容 ●

品名(機器正面に貼り付けてある銘板または保証書をご覧ください)
お買い上げ日(保証書をご覧ください)
異常の状況(故障表示など、できるだけくわしく)
ご住所・ご氏名・電話番号
訪問ご希望日

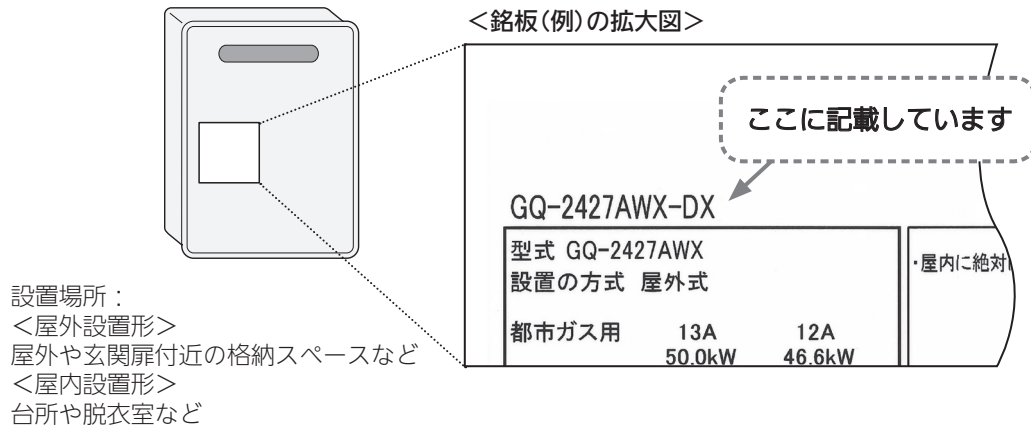

● 修理料金のしくみ ●

修理料金は **技術料** + **部品代** + **出張料** などで構成されています。

技術料：製品のある場所に技術者を派遣するための料金です。
部品代：修理に使用した部品代金です。
出張料：診断・故障箇所の修理および部品交換・調整・試運転などの作業にかかる料金です。

保証について

この取扱説明書には保証書がついています。
必ず販売店名・お買い上げ日などが記入されているのを確認してください。
保証書の内容をよくお読みになったあとは、大切に保管しておいてください。

無料修理期間経過後の故障修理については、修理によって機能が維持できる場合、有料で修理いたします。

補修用性能部品の保有期間

この製品の補修用性能部品の保有期間は、製造打切後10年です。
なお、補修用性能部品とは、製品の性能を維持するための部品です。

アフターサービスについて-2

移設される場合

転居などで機器を移設されるときは、機器(銘板)に表示してあるガスの種類・電源(電圧・周波数)が移設先と合っているか必ずご確認ください。

不明のときは、移設先のガス事業者、販売店または、弊社窓口にご相談ください。

ガスの種類の異なる地域へ移設されるときは、機器の改造・調整が必要です。この改造・調整に伴う費用は、保証期間中でも有料です。

※ガスの種類によっては改造・調整できない場合があります。

その他

BL認定品には、機器の前面にBLマークを表示しています。

BL認定品は、「優良住宅部品」「瑕疵保証・賠償責任保険付」です。

ベターリビングお客様相談室の電話番号は「03-5211-0680」です。

(BLマーク)



主な仕様-1

- ・本仕様は改良のためお知らせせずに変更することがあります。
- ・出湯能力は湯水混合の計算値です。
但し、水圧、給湯配管の条件、お湯の設定温度によって多少異なります。
- ・ガスはJISに規定する標準ガス、標準圧力での値です。

仕様表

● 24号

品名	GQ-2427AWX-DX	GQ-2427AWX-T-DX	GQ-2427AWX-TB-DX
型式名	GQ-2427AWX	GQ-2427AWX-T	GQ-2427AWX-TB
設置方式	屋外設置形		
水圧	使用水圧 <MPa>	0.1~1.0(1.0~10.0kgf/cm ²) <推奨水圧 約0.15~0.5(約1.5~5.0kgf/cm ²) >	
	最低作動水圧 <kPa>	10(0.1kgf/cm ²)	
最低作動流量 <L/分>	3.5		
外形寸法 <mm>	高さ600×幅350×奥行170		
質量(本体) <kg>	19.5	20	
接続	ふろ	R1/2	
	給湯・給水	R3/4	
	ガス	R1/2	
電源	AC100V(50/60Hz)		
消費電力(50/60Hz) <W>		45/45	54/54
	待機時消費電力	3.4	
	凍結予防ヒーター	135	

● 20号

品名	GQ-2027AWX-DX	GQ-2027AWX-T-DX	GQ-2027AWX-TB-DX	GQ-2027AWX-FFA-DX
型式名	GQ-2027AWX	GQ-2027AWX-T	GQ-2027AWX-TB	GQ-2027AWX-FFA
設置方式	屋外設置形			屋内設置形
水圧	使用水圧 <MPa>	0.1~1.0(1.0~10.0kgf/cm ²) <推奨水圧 約0.15~0.5(約1.5~5.0kgf/cm ²) >		
	最低作動水圧 <kPa>	10(0.1kgf/cm ²)		
最低作動流量 <L/分>	3.5			
外形寸法 <mm>	高さ600×幅350×奥行170			高さ640×幅350×奥行240
質量(本体) <kg>	19.5	20		21
接続	ふろ	R1/2		
	給湯・給水	R1/2またはR3/4		R3/4(20A)
	ガス	R1/2		
電源	AC100V(50/60Hz)			
消費電力(50/60Hz) <W>		37/37	47/47	68/68
	待機時消費電力	3.4		
	凍結予防ヒーター	135		

主な仕様-2

(つづき)

仕 様 表

● 16号

品名	GQ-1627AWX-DX	GQ-1627AWX-T-DX	GQ-1627AWX-TB-DX	GQ-1627AWX-FFA-DX
型式名	GQ-1627AWX	GQ-1627AWX-T	GQ-1627AWX-TB	GQ-1627AWX-FFA
設置方式	屋外設置形			屋内設置形
水圧	使用水圧 <MPa>	0.1~1.0(1.0~10.0kgf/cm ²) <推奨水圧 約0.15~0.5(約1.5~5.0kgf/cm ²)>		
	最低作動水圧 <kPa>	10(0.1kgf/cm ²)		
最低作動流量 <L/分>	3.5			
外形寸法 <mm>	高さ600×幅350×奥行170			高さ640×幅350×奥行240
質量(本体) <kg>	17.5	18	21	
接続	ふろ	R1/2		
	給湯・給水	R1/2またはR3/4		R1/2
	ガス	R1/2		
電源	AC100V(50/60Hz)			
消費電力(50/60Hz) <W>	37/37		48/48(都市ガス12A,13A)、45/45(LPガス)	
	待機時消費電力		53/53	
	凍結予防ヒーター		135	

● 16号

品名	GQ-1627AWXD-F-1-DX			
型式名	GQ-1627AWXD-F-1			
設置方式	屋内設置形			
水圧	使用水圧 <MPa>	0.1~1.0(1.0~10.0kgf/cm ²) <推奨水圧 約0.15~0.5(約1.5~5.0kgf/cm ²)>		
	最低作動水圧 <kPa>	10(0.1kgf/cm ²)		
最低作動流量 <L/分>	3.5			
外形寸法 <mm>	高さ640×幅350×奥行200			
質量(本体) <kg>	19.5			
接続	ふろ	R1/2		
	給湯・給水	R1/2		
	ガス	R1/2		
電源	AC100V(50/60Hz)			
消費電力(50/60Hz) <W>	72/72			
	待機時消費電力			
	5.2(3.4 : COセンサー分を除く)			
凍結予防ヒーター	135			

- ・本仕様は改良のためお知らせせずに変更することがあります。
- ・出湯能力は湯水混合の計算値です。
但し、水圧、給湯配管の条件、お湯の設定温度によって多少異なります。
- ・ガスはJISに規定する標準ガス、標準圧力での値です。

● 16号

品名	GQ-1628AWX-DX	GQ-1628AWX-T-DX	GQ-1628AWX-TB-DX
型式名	GQ-1628AWX	GQ-1628AWX-T	GQ-1628AWX-TB
設置方式	屋外設置形		
水圧	使用水圧 <MPa>	0.1~1.0(1.0~10.0kgf/cm ²) <推奨水圧 約0.15~0.5(約1.5~5.0kgf/cm ²)>	
	最低作動水圧 <kPa>	10(0.1kgf/cm ²)	
最低作動流量 <L/分>	3.5		
外形寸法 <mm>	高さ619×幅250×奥行250		
質量(本体) <kg>	18		
接続	ふろ	R1/2	
	給湯・給水	R1/2またはR3/4	
	ガス	R1/2	
電源	AC100V(50/60Hz)		
消費電力(50/60Hz) <W>		41/41	46/46
	待機時消費電力	3.4	
	凍結予防ヒーター	135	

● 16号

品名	GQ-1626AWX-DX	GQ-1626AWX-60T-DX	GQ-1626AWX-TB-DX
型式名	GQ-1626AWX	GQ-1626AWX-60T	GQ-1626AWX-TB
設置方式	屋外設置形		
水圧	使用水圧 <MPa>	0.1~1.0(1.0~10.0kgf/cm ²) <推奨水圧 約0.15~0.5(約1.5~5.0kgf/cm ²)>	
	最低作動水圧 <kPa>	10(0.1kgf/cm ²)	
最低作動流量 <L/分>	3.5		
外形寸法 <mm>	高さ520×幅350×奥行170		
質量(本体) <kg>	17		
接続	ふろ	R1/2	
	給湯・給水	R1/2またはR3/4	
	ガス	R1/2	
電源	AC100V(50/60Hz)		
消費電力(50/60Hz) <W>		36/36	62/62
			47/47(都市ガス12A.13A) 44/44(LPガス)
	待機時消費電力	3.4	
凍結予防ヒーター	135		

主な仕様-3

能力表

24号 型式名 GQ-2427AWX, GQ-2427AWX-T, GQ-2427AWX-TB

使用ガス	ガス消費量(最大消費量) 〈kW〉	出湯能力(最大時)〈L/分〉		
		水温+25℃上昇	水温+40℃上昇	
都市ガス	13A	50.0	24	15
	12A	46.6	22.5	14
L P ガス	50.0	24	15	

20号 型式名 GQ-2027AWX, GQ-2027AWX-T, GQ-2027AWX-TB

使用ガス	ガス消費量(最大消費量) 〈kW〉	出湯能力(最大時)〈L/分〉		
		水温+25℃上昇	水温+40℃上昇	
都市ガス	13A	41.6	20	12.5
	12A	38.8	18.5	11.5
L P ガス	41.6	20	12.5	

20号 型式名 GQ-2027AWX-FFA

使用ガス	ガス消費量(最大消費量) 〈kW〉	出湯能力(最大時)〈L/分〉		
		水温+25℃上昇	水温+40℃上昇	
都市ガス	13A	43.6	20	12.5
	12A	40.7	18.5	11.5
L P ガス	43.6	20	12.5	

16号 型式名 GQ-1627AWX, GQ-1627AWX-T, GQ-1627AWX-TB
GQ-1628AWX, GQ-1628AWX-T, GQ-1628AWX-TB
GQ-1626AWX, GQ-1626AWX-60T, GQ-1626AWX-TB

















使用ガス	ガス消費量(最大消費量) 〈kW〉	出湯能力(最大時)〈L/分〉		
		水温+25℃上昇	水温+40℃上昇	
都市ガス	13A	33.4	16	10
	12A	31.1	15	9.5
L P ガス	33.4	16	10	

16号 型式名 GQ-1627AWX-FFA, GQ-1627AWXD-F-1

使用ガス	ガス消費量(最大消費量) 〈kW〉	出湯能力(最大時)〈L/分〉		
		水温+25℃上昇	水温+40℃上昇	
都市ガス	13A	34.9	16	10
	12A	32.6	15	9.5
L P ガス	34.9	16	10	

リモコン音声一覧-1

操作の一例を記載しています。







操作	スイッチ	条件など	音声(抜粋)
運転「入」	 「入」	給湯温度55℃以下のとき	♪
		給湯温度60℃のとき	♪ 熱いお湯が出ます
時計をあわせる 【台所リモコン】	 約2秒押す <small>(時計あわせ2秒押し)</small>		♪ 時刻が変更できません
	 で時刻設定		
	 <small>(時計あわせ2秒押し)</small>		♪ 設定しました
お湯の温度を調節する	【台所リモコン】  で温度調節	給湯温度55℃以下に調節	♪ 給湯温度を○度に変更しました
		給湯温度60℃に調節	♪ 熱いお湯が出ます 給湯温度を60度に変更しました
	【浴室リモコン】 給湯の  で温度調節	そのリモコンが優先でないとき	♪ (ピピピ)
	【浴室リモコン】  「入」 優先 「切」		♪ 給湯温度が変更できます
		優先切替後、給湯温度が60℃になったとき	♪ 熱いお湯が出ます 給湯温度が60度に変更されました
お風呂に自動で お湯はりをする <ふろ自動>※1	 「入」		♪ お湯はりをします
		お湯はり完了が近づくと	♪ (ピピピ)もうすぐお風呂が沸きます※2
		お湯はり完了	♪♪♪～ お風呂が沸きました※2
ふろ温度を調節する 【浴室リモコン】	ふろの  で温度調節		♪ お風呂の温度を○度に変更しました
ふろ湯量を調節する 【浴室リモコン】	湯量の  で湯量調節		♪ お風呂の湯量を変更できます ♪ お風呂の湯量を変更しました
ぬるいお風呂のお湯を 熱くする/残り湯を沸 かし直す<追いだき> 【浴室リモコン】	 長押しで「入」		♪ 熱いお湯が出ます
お風呂のお湯の温度を 保つ<ふろ保温> 【浴室リモコン】	 長押しで「入」		♪ 熱いお湯が出ます
お風呂にお湯をたして 増やす<たし湯> 【浴室リモコン】	 「入」		♪ たし湯をします
		たし湯中に 湯量の  で たし湯量調節	♪ たし湯の量を変更できます ♪ たし湯の量を変更されました
お風呂に水をたして ぬるくする<たし水> 【浴室リモコン】	 「入」		♪ たし水をします
		たし水中に 湯量の  で たし水量調節	♪ たし水の量を変更できます ♪ たし水の量を変更されました

※1 ふろアダプターDX(サーミスター付き)の場合、お湯はりの途中で、ふろアダプターが浴槽のお湯の温度を検知し、設定したふろ温度より低い(4℃前後)場合は、高温のお湯をたします。このとき「熱いお湯が出ます」と声でお知らせします。

※2 浴槽に残り湯があったときなど、ふろ設定温度どおりにお湯はり完了できない場合は、お湯はり完了前のお知らせはしません。その場合、お湯はり完了時の音声は「♪♪♪～ お湯はり終了しました」になります。

リモコン音声一覧-2

(つづき)

操作	スイッチ	条件など	音声(抜粋)
お好みの時刻に お湯はりが完了するよう 予約する<ふろ予約> 【台所リモコン】	 ふろ予約	時計あわせをしていないとき	♪ ふろ自動の予約ができます ♪ (ピピピ)
	 △ ▽ で時刻設定		
	 ふろ予約		♪ 予約を設定しました
	 ふろ予約	で解除	♪ 予約を解除しました
浴室から台所リモコン のチャイムを鳴らす <呼び出し> 【浴室リモコン】	 呼出	「入」	♪♪♪～ お風呂で呼んでいます
リモコンの音量を 変更する 【台所リモコン】	 音量	で変更	♪ 音量が変更できます ♪ 音量が変更されました

初期設定一覧

項目	初期設定
時計表示(未設定時)	- : - -
給湯温度	40℃
ふろ温度	40℃
ふろ湯量	180L
たし湯量	20L
たし水量	10L
リモコンの音量	2(中) ★

ユーザー設定 (P34~39) の項目	項目No.	初期設定	
リモコンの音声ガイド	1	on (あり)	★
「表示の節電」と時計表示のしかた	2	1 (する)	★
ふろ保温時間	4	ふろアダプター-DXの場合 4 時間 ふろアダプター-DX以外の場合 1 時間	★
リモコンの音量	8	2 (中)	★
給湯温度の上限(最高温度)	11	60℃	★
お湯を使ったときのお湯はり(ふろ自動・たし湯)の一時中断	12	on (する)	★
追いだき操作した場合の追いだき温度	13	0 (ふろ温度まで)	★
お湯はり完了のお知らせ	14	1 (1回)	★

★は、ユーザー設定の項目No. **19** でリセットできる項目です。

冬期の入浴について

冬期など浴室・脱衣室と居室の温度差が大きいときは、急激な温度変化による身体への悪影響(ヒートショック)によって、特に高齢者は入浴時の事故につながるおそれがあります。入浴時に暖房機器で浴室と脱衣室をあたためるなどしてください。浴室をあたためるには、シャワーでお湯を流したり、浴槽にふたをしないでお湯はりする方法もあります。

無料修理保証書

本書は、本書記載内容で無料修理をおこなうことをお約束するものです。お買い上げの日から下記保証期間中故障が発生した場合は、本書をご提示の上、お買い上げの販売店または、弊社窓口にご連絡ください。

お客さま	ご芳名		様	BL認定品	品名	GQ-2427AWX-DX	GQ-1627AWX-TB-DX
	ご住所					GQ-2427AWX-T-DX	GQ-1627AWX-FFA-DX
販売店	店名	扱 者 印		GQ-2427AWX-TB-DX	GQ-1627AWXD-F-1-DX	GQ-2027AWX-DX	GQ-1626AWX-DX
	住所			GQ-2027AWX-T-DX	GQ-1626AWX-60T-DX	GQ-2027AWX-TB-DX	GQ-1626AWX-TB-DX
	電話番号			GQ-2027AWX-FFA-DX	GQ-1628AWX-DX	GQ-1627AWX-DX	GQ-1628AWX-T-DX
お買い上げ日		年	月	日	GQ-1627AWX-T-DX	GQ-1628AWX-TB-DX	

〈保証対象部分・保証期間〉

- 保証対象部分：機器本体、リモコン
- 保証期間：お買い上げ日より2年間。但し、下記部品については別途以下の年数を保証いたします。
熱交換器…3年間(漏水は5年間)、機器本体内の電装基板…5年間

〈無料修理規定〉

- 取扱説明書、本体貼付ラベル等の注意書に従った正常な使用状態で、保証期間中に故障した場合には、弊社が無料修理致します。なお、離島及び離島に準ずる遠隔地への出張修理をおこなった場合には、出張に要する実費を申し受けます。
- 保証期間内に故障して無料修理を受ける場合は、お買い上げの販売店または、弊社窓口にご連絡の上、修理に際して本書をご提示ください。
- ご転居の場合は事前にお買い上げの販売店または、弊社窓口にご相談ください。
- ご贈答品等で本書に記入してあるお買い上げの販売店に修理の依頼ができない場合には、弊社窓口にご相談ください。
- 保証期間内でも次の場合には有料修理になります。
 - 取扱説明書、本体貼付ラベル等の注意書によらない使用上の誤り、及び不当な修理や改造による故障及び損傷。
 - お買い上げ後の専門業者以外による取付場所の移動、落下等による故障及び損傷。
 - 建築躯体の変形等機器本体以外に起因する当該機器の不具合、塗装の色あせ等の経年変化またはご使用に伴う摩耗等により生じる外観上の現象。
 - 火災、塩害、地震、風水害、雷、煤煙、降灰、酸性雨、腐食性等の有害ガス、ほこり、異常気象、異常電流、異常電圧、異常電磁波、異常周波数、ねずみ・鳥・くも・昆虫類等の侵入及びその他の天災、地変による故障及び損傷。
 - 水道管の錆び等異物の流入による故障及び損傷。
 - 車両、船舶に備品として搭載された場合に生じた故障及び損傷。
 - 工事説明書に指示する方法以外の工事設計または取付工事等が原因で生じた不具合、故障及び損傷。
 - 業務用(喫茶店、理美容院、飲食店、事務所等)でご使用になった場合。
 - 機器に表示してある以外の使用燃料・使用電源(電圧・周波数)でご使用になった場合。
 - 温泉水、井戸水、地下水を給水したことに起因する不具合。
 - 排水不良等による機器の冠水等に起因する不具合。
 - 本書のご提示がない場合。
 - 本書にお買い上げ年月日、お客さま名、販売店名の記入捺印のない場合、あるいは字句を書き替えられた場合。
- 本書は日本国内においてのみ有効です。This warranty is valid only in Japan.

保証責任者 **株式会社ノーリツ** 神戸市中央区江戸町 93 番地

■お客さまへ

- この保証書をお受け取りになる時にお買い上げ日、販売店名、扱者印が記入・捺印してあることを確認してください。
- 本書は再発行いたしませんので紛失されないよう大切に保管してください。
- 無料修理期間経過後の故障修理等につきましては、取扱説明書の「アフターサービスについて」の項をご覧ください。
- この保証書によって保証書を発行している者(保証責任者)、およびそれ以外の事業者に対するお客さまの法律上の権利を制限するものではありません。

修理・点検・商品についてのお問い合わせは…

■ よくあるご質問をインターネットで確認いただけます



■ インターネットでの修理のご依頼はこちらから



■ お電話でのお問い合わせ

株式会社ノーリツ
コンタクトセンター **通話料金無料 0120-911-026**

携帯電話からのお問い合わせは… **0570-064-910** (通話料がかかります)

●PHS・IP電話等でつながらない場合は、一般電話・携帯電話からおかけ直してください。 ●お問い合わせの内容確認と正確な対応のため、録音させていただく場合がございます。また、発信電話番号通知をお願いしております。非通知設定をご利用の場合は、はじめに「186」をダイヤルし発信電話番号通知のご協力をお願いいたします。