

LIXIL

INAX

Shower toilet

取扱説明書 | 保証書別添 |

シャワートイレ

Bシリーズ | CW-B51S 型 , CW-B51 型

シャワートイレは、高齢の方、お体の不自由な方、ご病気の方、小さなお子さまも、おひとりでご使用になるものです。しかも肌に直接触れます。

万が一の事故を未然に防ぎ、安全に、快適にお使いいただくために、必ずこの「取扱説明書」をよくご覧ください。

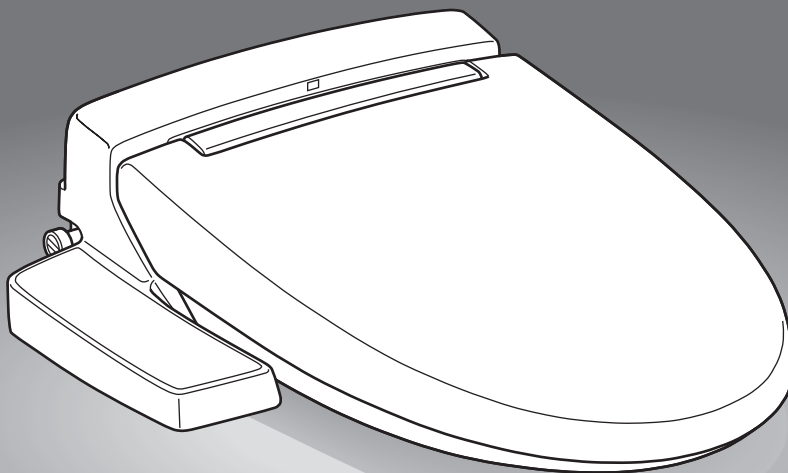

この度は当社商品をお買い求めいただき誠にありがとうございました。お読みになった後もすぐ取り出せる場所に、大切に保管してください。

❖ 安全上のご注意・必ずお守りください

5～8ページに示した警告と注意は、状況によって重大な事故に結びつく恐れがあります。いずれも安全に関する重要な内容を記載していますので、必ず守ってください。不適切な使用により事故が生じた場合、当社は責任を負いかねますので、あらかじめご了承ください。転居される場合、次に入居される方にこの説明書をお渡しください。

★工事店様へ 貴店名ならびに取付日を同梱の保証書にご記入の上、お客さまへお渡しください。



袋:PE



各部のなまえ

全体図

※機種によっては、一部機能（☆印付）がない場合があります。

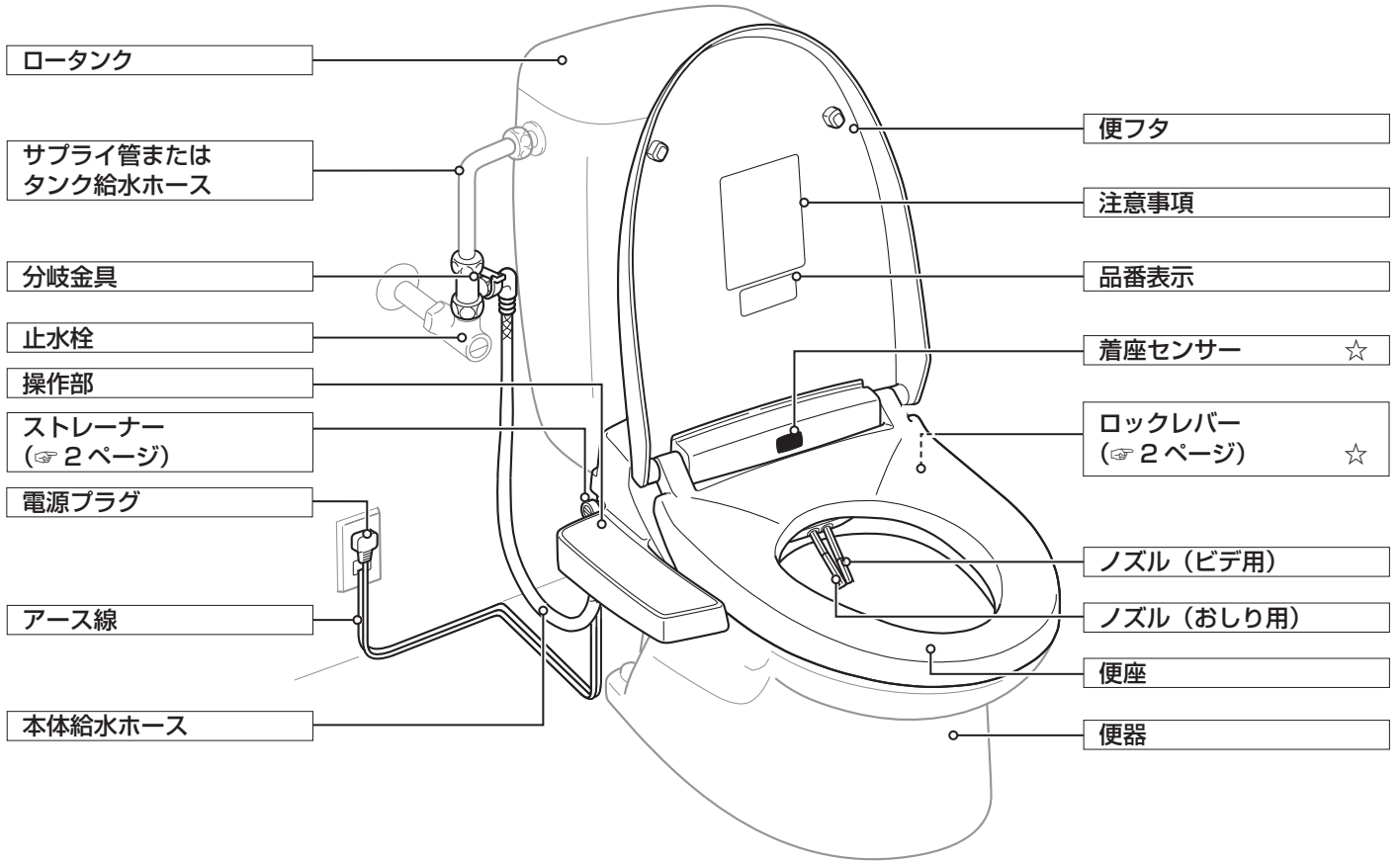

操作部

※機種によっては、一部機能（☆印付）がない場合があります。

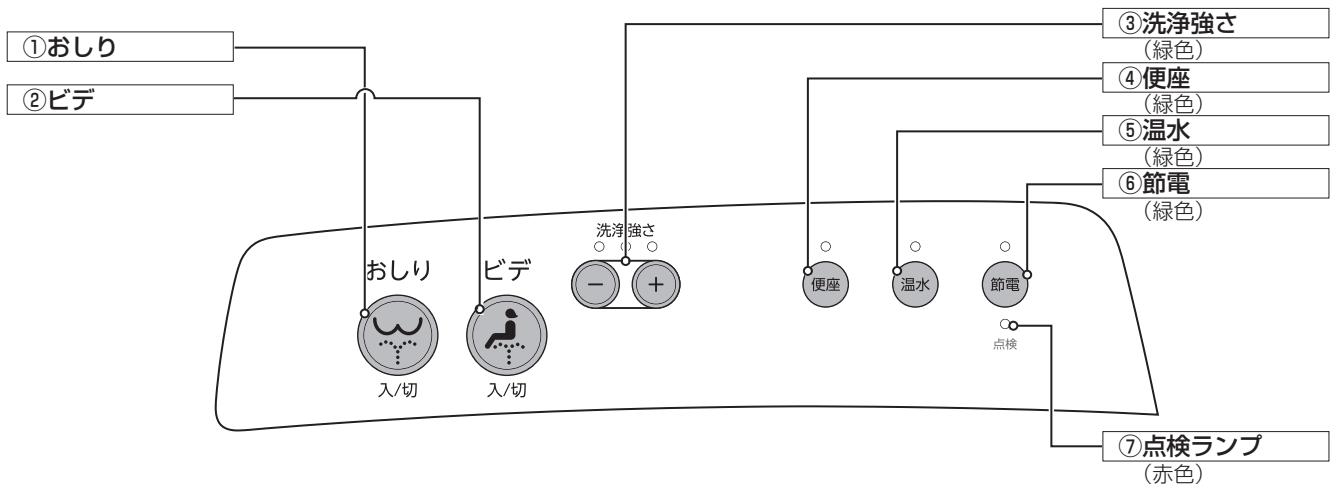

- | | |
|--|---|
| <p>① 【おしり】 (12 ページ)
● おしり洗浄のときに。</p> <p>② 【ビデ】 (12 ページ)
● ビデ洗浄のときに。</p> <p>③ 【洗浄強さ】 (12 ページ)
● おしり洗浄やビデ洗浄の洗浄強さを調節するときに。</p> <p>④ 【便座】 (11 ページ)
● 便座温度の調節に。</p> | <p>⑤ 【温水】 (11 ページ)
● シャワー温度の調節に。</p> <p>⑥ 【節電】 (13 ページ)
● トイレを使用しないときや節電のために。</p> <p>⑦ 【点検ランプ】 (38 ページ)
● 点検時期をお知らせします。</p> |
|--|---|

最初にお読みください

ストレーナー

〈本体向かって左側面〉

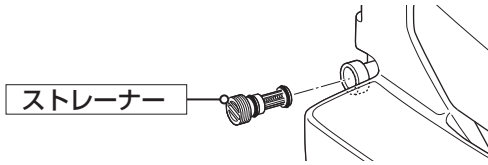

※ ストレーナーは、水道水内の異物を除去します。
 ※ ストレーナーを外すときは、必ず止水栓を閉めてから外してください。
 外すときは少量の水がこぼれますので、洗面器などを下に置いてください。(☞ 27 ページ)

負圧破壊装置 (バキュームブレーカー)

負圧破壊装置 (バキュームブレーカー)

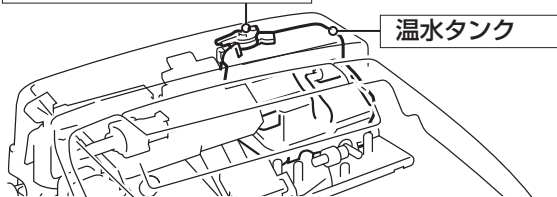

※ バキュームブレーカーは、本体に内蔵されています。また、定期的な点検が必要です。(☞ 38 ページ)

本体着脱プレート & ロックレバー

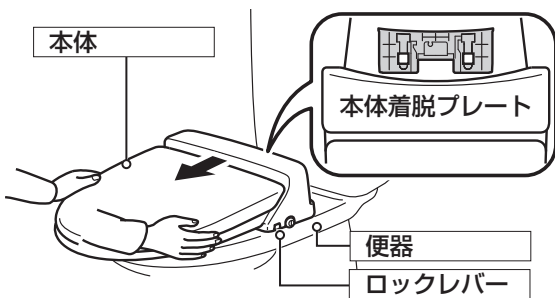

※ お手入れ時、本体を着脱するためのプレートです。(☞ 23 ページ)

温水タンク水抜栓

〈本体向かって右側面〉



※ 温水タンク水抜栓は、温水タンク内の水を抜くときに外します。(☞ 28 ページ)

目次

■ 最初にお読みください		
○各部のなまえ	1
■ 必ずお読みください		
○安全上のご注意	警告	3
	注意	5
■ 故障を防ぐためのご注意		
○お取り扱い上のご注意	7
■ ご使用方法		
○ご使用前の準備と確認	①止水栓は開いていますか?	9
	②電源プラグとアース線をコンセントに接続	9
	③おしり洗浄のシャワーは出ますか?	10
	④シャワーを温める	11
	⑤便座を暖める	11
○一般的な使い方	①シャワーで洗う	12
■ 便利な使い方		
○節電【ワンタッチ節電 (8 時間)】	13
○もっと快適に	低温ヤケドを防ぐ	14
	洗浄強さをさらに強くする	14
	洗浄強さを細かく設定する	15
	便座の設定温度を下げる	15
	お買い上げ時の設定に戻す	16
	変更した設定の記憶について	16
■ 知っておけば便利で安心		
○知っておいていただきたいこと	17
○こんなときは	18
■ お掃除・お手入れ方法		19
■ 故障かな?と思ったら		
○修理を依頼する前に	33
■ 安全・安心にお使いいただくために	37
■ アフターサービス	40
■ 別売品のご案内	43
■ 仕様	44
■ LIXIL お客さま窓口	裏面

保有機能一覧 (あり:○、なし:-)

品番	CW-B51S	CW-B51
おしり・ビデ洗浄	○	○
ワンタッチ節電	○	○
便座ヒーターオートOFF	○	-
着座センサー	○	-
本体スライド着脱	○	-

※ 品番は、便フタ裏の品番表示 (☞ 1 ページ) に記載されています。お持ちの機能をご確認ください。



安全上のご注意

ご使用前に、この「安全上のご注意」をよくお読みの上、正しくお使いください。

ここに示した注意事項は、状況によって重大な結果に結びつく恐れがあります。いずれも安全に関する重要な内容を記載していますので、必ず守ってください。

警告
この表示を守らず誤った取扱いをすると、使用者が死亡または重傷を負う恐れが想定される内容を示します。

注意
この表示を守らず誤った取扱いをすると、使用者が傷害を負うまたは物的損害のみが発生する恐れが想定される内容を示します。

必ずお読みください

警告



ぬれ手禁止

ぬれた手で
電源プラグを抜き差ししない。
※ 感電の恐れがあります。



禁止

電源コードにキズを付けたり、破損したり、加工したり、無理に曲げたり、引っ張ったり、ねじったり、束ねたり、重いものを載せたり、狭み込んだりしない。

※ 電源コードが破損し、感電・火災の恐れがあります。



指示実行

電源プラグの抜き差しは
プラグ本体を持って行う。
※ コード部を持って抜き差しを行うとプラグやコードが破損し、感電や火災の恐れがあります。



指示実行

電源プラグは
根元まで十分差し込む。
※ 感電・火災の恐れがあります。



水かけ禁止

シャワートイレ本体や
電源プラグに水や洗剤を
かけない。
※ 感電・火災の原因になります。



禁止

ガタついているコンセントや
アースターミナル付接地極付以外の
コンセントは使用しない。
※ 感電・火災の原因になります。



指示実行

電源プラグは
定期的にコンセントから抜いて
乾いた布でふき取る。
※ 電源プラグにたまったホコリにより火災の恐れがあります。



アース接続

アース線はコンセントの
アースターミナルへ確実に
接続する。
※ 感電などの原因になります。

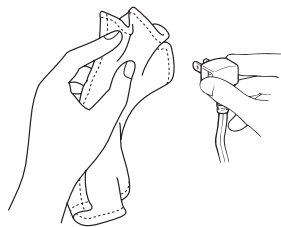

指示実行

シャワートイレ本体、電源プラグやコードが故障（異音・異臭・発煙・高温・割れ・漏水）した場合、ただちにコンセントから電源プラグを抜き、止水栓を閉め、修理を依頼し、故障したまま使用しない。
※ 感電・火災・漏水の恐れがあります。



禁止

● AC100V 以外では使用しない。
● タコ足配線はしない。
※ 火災の原因になります。

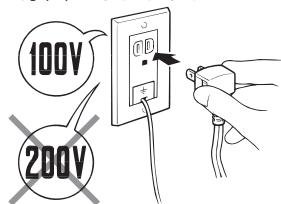

指示実行

シャワートイレ本体や給水部から漏水した場合、コンセントから電源プラグを抜き、止水栓を閉める。
※ 感電・火災・室内浸水の恐れがあります。



この表示は「注意しなさい！」の記号です。(左記の「警告」、「注意」と併記して注意をうながす記号です。必ずお読みになり、記載事項をお守りください。)



禁止

この表示は、してはいけない「禁止」の記号です。



指示実行

この表示は、必ず実行していただく「指示実行」の記号です。

警告



指示実行

化学療法を受けている方、免疫不全症の方など、極度に免疫力が低下して医師の治療を受けている方は、使用に際し医師に相談する。

※ 身体への著しい障害をまねく恐れがあります。



水場使用禁止

バスルームなどの湿気の多い場所には設置しない。
※ 感電・火災の原因になります。



指示実行

次のような方が使用されるときは、周りの方が便座温度を「切」にする。

- ・ お子さま
- ・ お年寄り
- ・ 病気の方
- ・ ご自分で温度調節のできない方
- ・ 皮膚の弱い方
- ・ 睡眠薬など眠気を誘う薬を服用された方
- ・ 深酒された方
- ・ 疲労の激しい方

※ 「切」以外の設定で長時間使用されますと、低温ヤケドをおこす恐れがあります。



指示実行

凍結の恐れがある場合は、必ず凍結防止操作を行う。
(☞ 31 ページ)

※ 凍結破損により火災・室内浸水の原因になります。



分解禁止

分解や改造は絶対に行わない。
※ 感電・火災・ケガの原因になります。



指示実行

長時間使用するときには便座温度を「切」にする。

※ 「切」以外の設定で長時間使用されますと、低温ヤケドをおこす恐れがあります。



安全上のご注意

必ずお読みください

注意



指示実行

プラスチック部のお手入れは、便座に使用できる(プラスチック用)洗剤を使用する。

※ トイレ用洗剤、住宅用洗剤、漂白剤、ベンジン、シンナー、クレンザー、クレンジングなどを使用すると、プラスチック部が破損し、ケガ、感電、火災の恐れがあります。



禁止

操作部の上に乗ったり、手をつけて立ち座りなどしない。
※ 破損してケガをする恐れがあります。



禁止

便器のお手入れに塩素系洗剤・酸性洗剤・消毒剤は使用しない。

※ 気化したガスにより、故障・破損の原因になります。



禁止

止水栓に手をかけたり、乗ったりしない。
※ 漏水し室内浸水の原因になります。



禁止

お掃除のときなどに、クリップに衝撃を与えたり、引っ掛けない。

※ クリップの破損などにより給水ホースが外れ、室内浸水の原因になります。



指示実行

クリップは給水ホースに、確実にハマっていることを確認する。

※ はまっていないと給水ホースが外れ、漏水する恐れがあります。

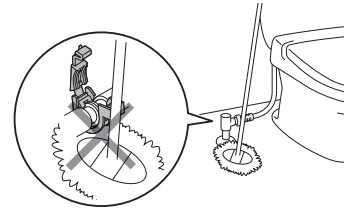
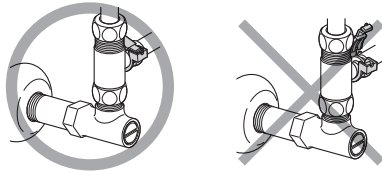

禁止

給水ホースを折り曲げたり、つぶしたりしない。

※ 漏水し室内浸水の原因になります。



火気禁止

タバコや灰皿などの火気類を近づけない。

※ 火災の恐れがあります。



禁止

水道水以外に接続しない。

※ 機械内部の腐食により感電・火災および皮膚の炎症の原因になります。



禁止

便フタにもたれない。

※ ケガをしたり、破損したりすることがあります。



禁止

便フタや本体の上に乗らない。

※ 破損してケガをする恐れがあります。



指示実行

新築・改修工事後や、水道断水の復旧後は、必ず配管内の空気を抜く。

※ 配管内に空気が混入した状態で給水器具を使用すると、器具・配管の破損や故障の原因となり、ケガをしたり水漏れによって建物、家財などを濡らす財産損害発生の恐れがあります。

⚠ 注意



指示実行

定期的に配管の周りを見て水漏れがないか確認する。

※ 部品の劣化・摩耗などによる水漏れが発見できず、家財などをぬらす財産損害の恐れがあります。



指示実行

長期間使用しない場合は、水抜き操作を行い、電源プラグをコンセントから抜く。

(☞ 29 ページ)

※ 凍結破損により火災・室内浸水の恐れがあります。
 ※ 水が汚れて皮膚の炎症などをおこす恐れがあります。



指示実行

お掃除のときには必ず電源プラグをコンセントから抜く。

※ 感電の恐れがあります。



指示実行

次のような方が使用されるときは、周りの方が転倒に注意する。

- お子さま
- お年寄り
- ご自分で座ることや立ち上がることができない方

※ ケガをしたり、破損したりすることがあります。



指示実行

- ストレーナーを外すときは、必ず止水栓を閉める。
- ストレーナーを取り付ける際は、すき間がないようにしっかり閉める。
- ストレーナーを取り付ける際は、ゴミが O リングに付着していないことを確認する。

※ O リングにゴミが付着していると、漏水し室内浸水の原因になります。



指示実行

シャワーを使用するときは以下のことを守り、正しく使用する。

- 長時間の洗浄や洗いすぎに注意する。また、局部内は洗わない。
- ※ 常在菌を洗い流してしまい、体内の菌バランスが崩れる可能性があります。
- 習慣的に便意を促すためには使用しない。また、洗浄しながら故意に排便しない。
- 局部に痛みや炎症などがあるときは、使用しない。
- 局部の治療・医療行為を受けている方のご使用については、医師の指示を守る。



お取り扱い上のご注意

直射日光が当たらないようにしてください。

- ※ プラスチック部が変色することがあります。
- ※ リモコンや人体検知センサーの作動不良の原因になります。

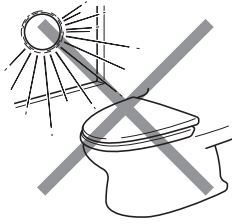

便フタおよび便座の開閉は乱暴に行わないでください。

- ※ 割れたり漏電など故障の原因となることがあります。



プラスチック部にトイレ用消臭剤をかけないでください。

かかった場合は、すぐにふき取ってください。また、ヘアスプレーなどをご使用の場合は、室内に成分が留まらないよう、十分な換気を行ってください。

- ※ 光沢がなくなることがあります。
- ※ 故障の原因になります。

シャワートイレ本体や付属品にストーブやヒーターなどを近づけすぎないでください。

- ※ 変色や故障の原因になります。

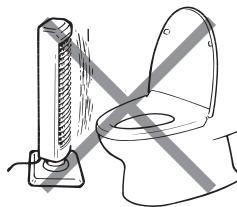

本体・便座・便フタなどのプラスチック部を乾いた布やトイレットペーパーなどでふかないでください。

詳しいお手入れ方法は 19 ページをご覧ください。

- ※ キズがつき光沢がなくなることがあります。

不適切な便フタカバー・便座カバーを取り付けないでください。

- ※ 他社市販品のご使用にあたっては、当社では責任を負いかねます。お客さまの責任でご判断ください。
- ※ 便座カバーのボタン部分と便器とがぶつかり、便座が割れることがあります。
- ※ 着座センサーにカバーが掛かり、着座センサーが入りっぱなしになります。これにより脱臭ファンが回りっぱなしになったり、便座が冷たくなることがあります。
- ※ カバー類をまき込み、便フタが開ききらず倒れてくることがあります。

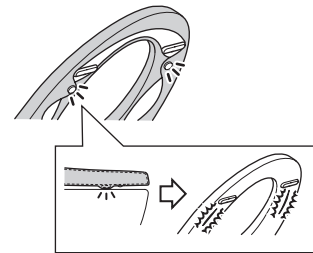

開口部やノズル付近に手や物を入れないでください。

- ※ 故障の原因となることがあります。

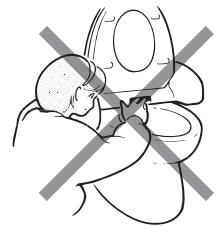



ご使用前の準備と確認

※ シャワートイレをはじめて使用される前に、必ず以下の項目を確認してください。

STEP

1

止水栓は開いていますか？

※「止水栓」が閉まっている場合は、反時計回りに回して開けます。開いている場合は調節してありますので、必ず元の位置に戻してください。

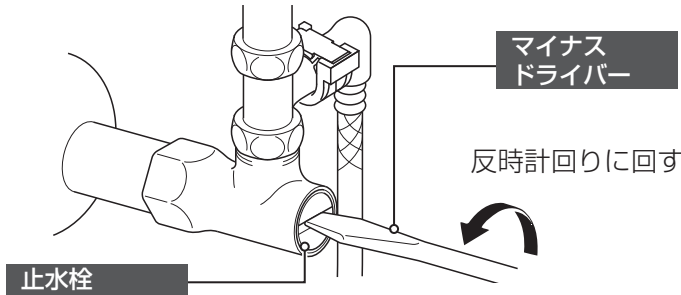

STEP

2

電源プラグとアース線をコンセントに接続

- 「アース線」をコンセントのアース端子に接続する
- 「電源プラグ」をコンセント (AC100V) に差し込む

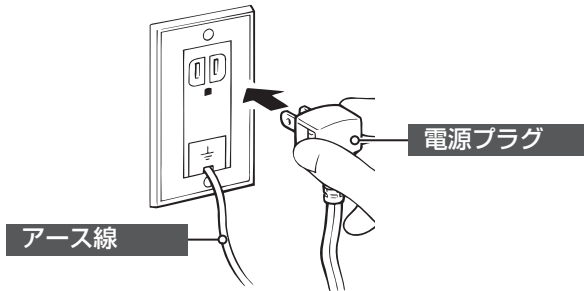

- 【便座】と【温水】の表示ランプが点灯していることを確認する

※ 操作部の【便座】と【温水】の表示ランプが点灯します。

● 操作部

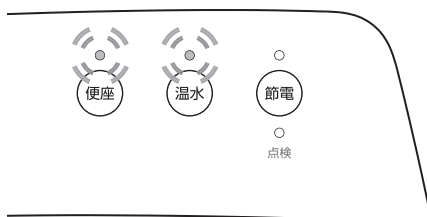

[注意]

- 電源プラグを差し直すときは、10秒程度時間をあけてください。

STEP

3

おしり洗浄のシャワーは出ますか？

● CW-B51S 型の場合 着座センサーを紙や布で覆う

※ 覆う紙や布が黒色のとき、着座センサーが反応しない場合があります。
※ 人が便座に座ったことを検知する着座センサーが付いています。
おしり洗浄・ビデ洗浄は、着座していないと作動しません。

● 【おしり】 を押す

※ 温水タンクが満水でない場合、洗浄強さが「弱」「中」にあると、シャワーが出ないことがあります。このようなときは、洗浄強さを「強」にしてください。

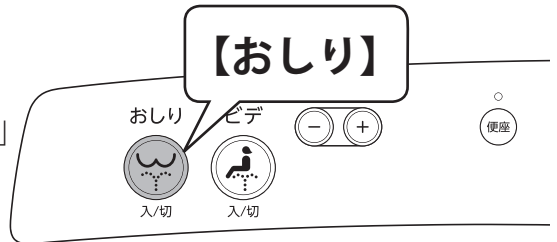

● ノズルの先端に手をかざしてシャワーを受け止める

※ 温水タンクが満水でない場合、約 1～2 分かかることがあります。

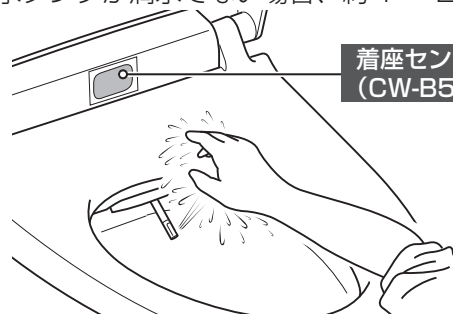

● もう一度、【おしり】 を押して、シャワーを止める

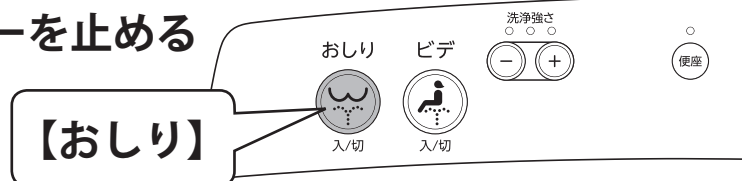

● CW-B51S 型の場合 着座センサーを覆っていた紙や布を取り去る

※ 一般的な使い方 (12 ページ以降) をご覧になって他の機能も確認してください。
※ 人が便座に座ったことを検知する着座センサーが付いています。
おしり洗浄・ビデ洗浄は、着座していないと作動しません。

⚠ 警告



アース接続

アース線はコンセントの
アースターミナルへ確実に
接続する。
※ 感電などの原因になります。

⚠ 警告



禁止

● AC100V 以外では使用しない。
● タコ足配線はしない。
※ 火災の原因になります。



ご使用前の準備と確認

STEP

4

シャワーを温める

●【温水】を押す

※ スイッチを押すたびに、温水の「入」「切」が切り替わります。

※ 温水が「入」のときは表示ランプは点灯し、温水が「切」のときは表示ランプは消灯します。

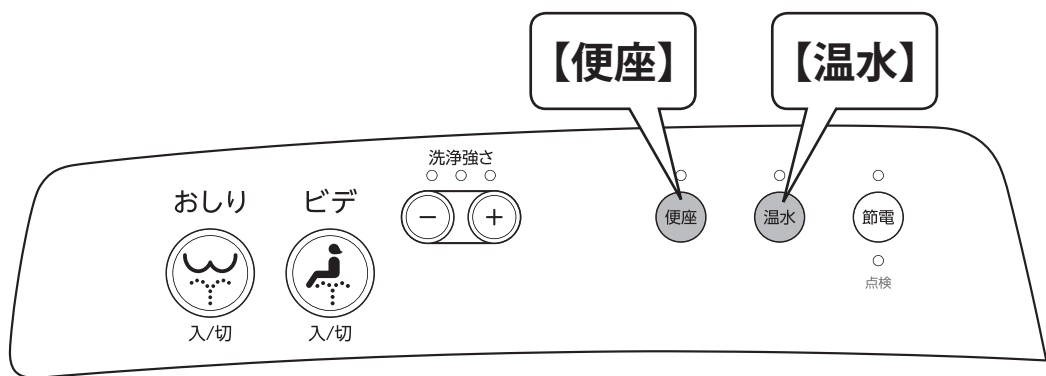

STEP

5

便座を暖める

●【便座】を押す

※ スイッチを押すたびに、便座の「入」「切」が切り替わります。

※ 便座が「入」のときは表示ランプは点灯し、便座が「切」のときは表示ランプは消灯します。

⚠ 警告



指示実行

次のような方が使用されるときは、周りの方が便座温度を「切」にする。

- ・ お子さま
- ・ お年寄り
- ・ 病気の方
- ・ ご自分で温度調節のできない方
- ・ 皮膚の弱い方
- ・ 睡眠薬など眠気を誘う薬を服用された方
- ・ 深酒された方
- ・ 疲労の激しい方

※ 「切」以外の設定で長時間使用されますと、低温ヤケドをおこす恐れがあります。

(参考)

- シャワーと便座はすぐには暖まりません。あらかじめ使用する 10～15 分前にスイッチを入れておけば、快適にご使用できます。
- CW-B51S 型の場合、座ると自動的に便座ヒーターを切って、低温ヤケドをおこしにくくする“便座ヒーターオート OFF”機能が付いています。(☞ 14 ページ)
- 省エネに配慮して、便座温度は最高 36℃としています。使用環境などによっては、便座が冷たいと感じる場合があります。
- 便座温度の設定温度を 2℃下げることができます。(☞ 15 ページ)



一般的な使い方

STEP

1 シャワーで洗う

おしり洗浄

おしり洗浄は排便後の局部周辺に付着した汚れを洗い流す機能です。

洗浄時間は 10 秒～ 20 秒を目安にご使用ください。

●【おしり】を押す

ビデ洗浄

ビデ洗浄は生理時など局部周辺に付着した汚れを洗い流す機能です。

洗浄時間は 10 秒～ 20 秒を目安にご使用ください。

●【ビデ】を押す

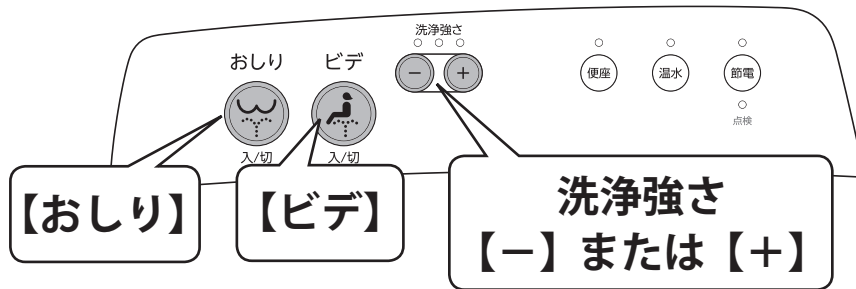

洗浄強さを調節するとき

洗浄強さの【-】または【+】を押す

※ 洗浄強さは 3 段階あります。水勢は「弱」から試し、慣れたら徐々に好みの水勢でご使用ください。

※ 洗浄強さはスイッチを押すたびに表示ランプが切り替わりますので、好みの強さに調節してください。

※ 洗浄強さの感じ方には個人差があります。

● 止めるときは、もう一度【おしり】・【ビデ】を押す

【注意】

- 水道圧が低いところでは、洗浄強さが「弱」にあると、ノズルが出ないことがあります。このようなときは、一度「強」にしてから、好みの強さに再度調節してください。
- 便座には、深く腰掛けてください。
深く腰掛けるとシャワーの飛び散りが少なくなります。
- 長時間の洗浄や洗いすぎに注意してください。また、直腸内部、膣内部、尿道内部は洗わないでください。
※ 常在菌を洗い流してしまい、体内の菌バランスが崩れる可能性があります。
- 局所の治療・医療行為を受けている方のご使用については、医師の指示を守ってください。

【参考】

- おしり洗浄の強さを一番強くしてもまだ弱いと思われる方のために、シャワーの「強」設定をさらに強くする機能が付いています。
(☞ 14 ページ)
- 洗浄強さを 5 段階にすることができます。
(☞ 15 ページ)

❖おしり・ビデ洗浄は

2 分後に自動的に停止するセルフストップ機構付です。

❖ノズルオートクリーニングについて

おしり・ビデ洗浄の前と後に自動でノズルを洗うノズルオートクリーニング機能が付いています。

❖ノズル付近から出る水は

洗浄の前後や温水温度を調節したときなど、ノズル付近から水が出ますが、これは機能上必要なもので、故障ではありません。(☞ 18 ページ)

節電【ワンタッチ節電（8時間）】

ワンタッチ節電（8時間）

長時間使用しない夜間など、スイッチを押してから8時間、温水と便座のヒーターを「切」にして消費電力を抑える節電機能です。8時間後、温水温度と便座温度を設定状態に戻し、24時間ごと（毎日同じ時間から）に繰り返します。

1 【節電】を押す

※ 操作部の節電ランプが点灯します。

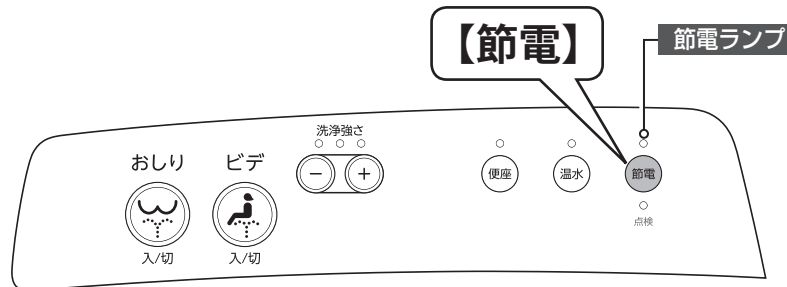
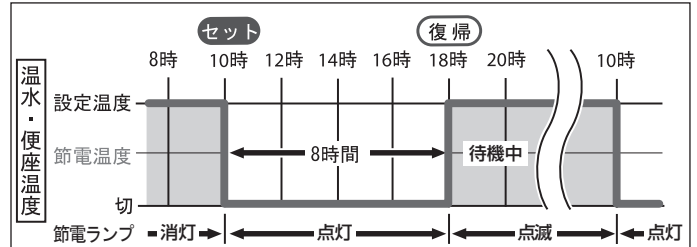

※ 8時間経過すると、自動的に機能は元の状態に戻り「待機中」になります。

ワンタッチ節電を解除するとき

【節電】を押す

※ 操作部の節電ランプが消灯します。

(参考)

- 停電時や電源プラグを抜いたときは、ワンタッチ節電の設定がリセットされます。
- 節電時は温水と便座の温度を下げているため、冷たいと感じる場合があります。その際は節電を解除してください。
- 節電機能を使用しない場合でも便フタを閉じておくと節電に効果的です。



もっと快適に

低温ヤケドを防ぐ(便座ヒーターオート OFF)〈CW-B51S 型の場合〉

便座を暖めているとき(便座ヒーター入)に座ると、自動的に便座ヒーターが「切」になり、低温ヤケドをおこしにくくする機能が付いています。お買い上げ時は設定されていません。

洗浄強さ【-】と【便座】を同じタイミングで2秒以上押す

※セット完了時、すべての表示ランプが同時に1回点滅します。

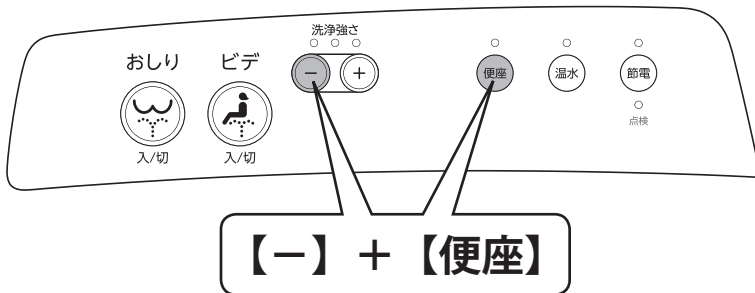

※この機能を使用中に連続で使用すると便座がぬるく感じる場合があります。
 ※立ち上がると自動的に復帰して、設定した便座温度まで暖めます。

便利な使い方

元の設定に戻すとき

洗浄強さ【-】と【便座】を同じタイミングで2秒以上押す

※セット完了時、すべての表示ランプが同時に2回点滅します。

洗浄強さをさらに強くする

おしり洗浄の洗浄強さ「強」を、さらに1段階強くすることができます。お買い上げ時は設定されていません。

洗浄強さ【+】と【温水】を同じタイミングで2秒以上押す

※セット完了時、すべての表示ランプが同時に1回点滅します。

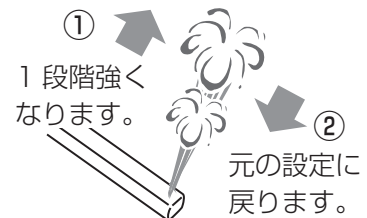
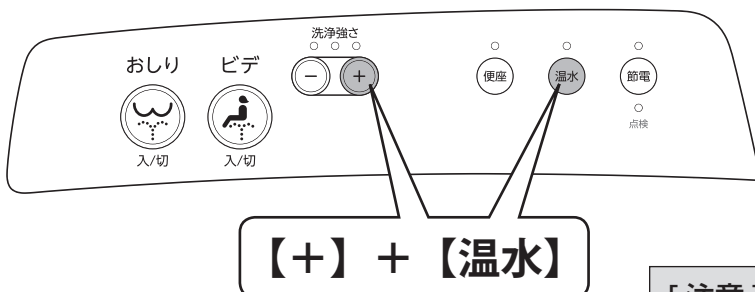

【注意】

●洗浄強さを強くした場合、お湯切れが早くなります。

元の設定に戻すとき

洗浄強さ【+】と【温水】を同じタイミングで2秒以上押す

※セット完了時、すべての表示ランプが同時に2回点滅します。



もっと快適に

洗浄強さを細かく設定する

おしり洗浄・ビデ洗浄の洗浄強さを3段階から5段階に切り替えることができます。

洗浄強さ【-】と【温水】を同じタイミングで2秒以上押す

※セット完了時、すべての表示ランプが同時に1回点滅します。

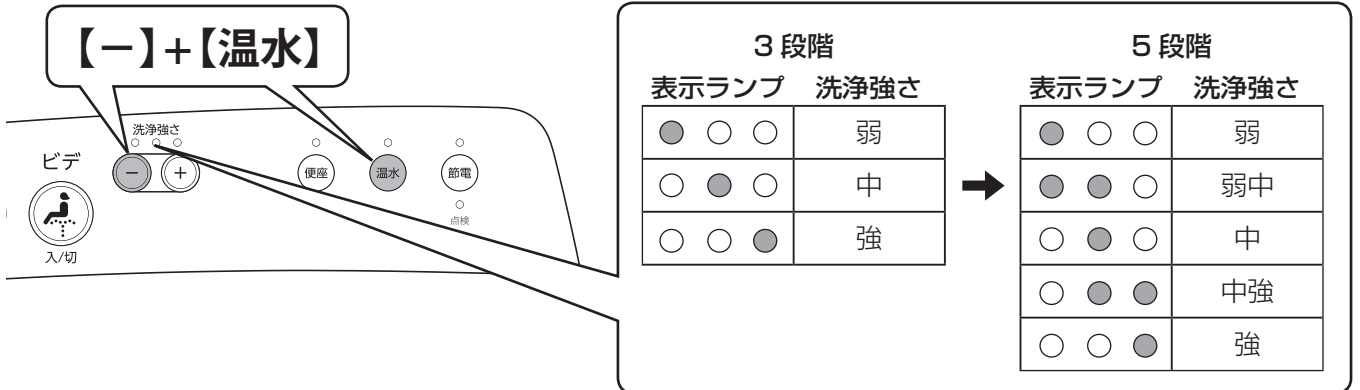

※「弱」と「中」の間の強さは「弱」「中」両方のランプが点灯し、「中」と「強」の間の強さは「中」「強」両方のランプが点灯します。

元の設定に戻すとき

洗浄強さ【-】と【温水】を同じタイミングで2秒以上押す

※セット完了時、すべての表示ランプが同時に2回点滅します。

便座の設定温度を下げる

便座の設定温度を2℃下げることができます。

【おしり】と【便座】を同じタイミングで2秒以上押す

※セット完了時、すべての表示ランプが同時に1回点滅します。

※CW-B51型には着座センサーがありません。本操作を行う際は止水栓を閉めるなど、誤ってシャワーが噴出しないようにご注意ください。

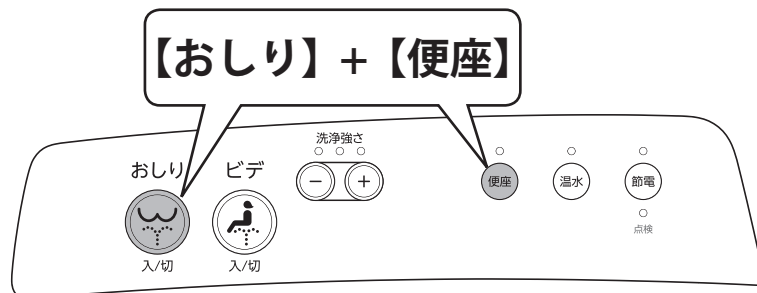

元の設定に戻すとき

【おしり】と【便座】を同じタイミングで2秒以上押す

※セット完了時、すべての表示ランプが同時に2回点滅します。

お買い上げ時の設定に戻す

「便利な使い方」の操作で本商品の設定を変更した場合でも、すべての機能をお買い上げ時の設定に戻すことができます。

【おしり】と洗浄強さ【+】、【-】を同じタイミングで2秒以上押す

※セット完了時、すべての表示ランプが同時に2回点滅します。

※CW-B51型には着座センサーがありません。本操作を行う際は止水栓を閉めるなど、誤ってシャワーが噴出しないようにご注意ください。

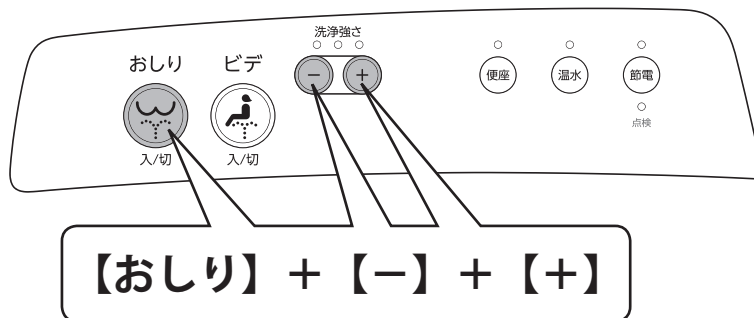

■お買い上げ時の設定は

お買い上げ時の設定は以下のようになっています。

機能説明		お買い上げ時の設定
節電	ワンタッチ節電	切
洗浄強さ	「強」をさらに1段階強くする	切
便座温度		入
便座ヒーターオート OFF		切

変更した設定の記憶について

「便利な使い方」などで設定を変更した場合、コンセントを抜いたり、電源スイッチを「切」にしても変更した設定は記憶されています。(ワンタッチ節電は電源プラグを抜くと設定がリセットされます。(☞ 13 ページ))



知っておいていただきたいこと

知
っ
て
お
け
ば
便
利
で
安
心

温水になるまで約 10 分かかります。

「おしり洗浄またはビデ洗浄」を長時間使用すると、シャワー温度がしだいに低下し、最後は水になります。温水になるまで約 10 分間かかります。

シャワーと便座の温度は一定に調節しています。

シャワーは、スイッチの設定に合わせて一定の温度に調節しています。

温水タンク内制御温度

切(水温)、約 38℃

便座は、スイッチの設定に合わせて一定の温度に調節しています。

便座温度

切(室温)、約 36℃

着座センサーで誤操作・低温やけどを防止します。

〈CW-B51S 型の場合〉

人が座っていないときに誤ってスイッチを押してもシャワーが噴出しないよう、着座センサーが付いています。



また、低温やけど防止のため、着座センサーが 1 時間以上検知し続けると暖房便座が「切」の状態になります。

※ 便座に座らないと [おしり洗浄]、[ビデ洗浄] の各機能が作動しません。

※ 便座に便座カバー・便フタカバーを付けた場合、不適切なカバーをご使用になると着座センサーが入りっ放しになったり、また入らなかったりすることがあります。

着座センサーは光の反射を利用しているため、次のような場合に正しく作動しないことがあります。

- 前にかがんだり、前寄りに座った場合
(特に幼児や児童などの身長が低い方がご使用の場合)
- ※ 便座に深めに座るなど、座り方を変えてみてください。
- 黒色や毛羽立った生地などの光が反射しにくい衣類を着ている場合
- ※ 肌を検知させるようにしてください。
- センサーに汚れや水滴などが付着している場合
- ※ 汚れや水滴などを取り除いてください。

便座・便フタはゆっくり閉じます。

便座・便フタには、誤って閉じたときなど、衝撃をやわらげるため、ゆっくりと閉じるように [スローダウン機構] が装備されています。



※ 強引に閉じると故障の原因になることがありますのでご注意ください。



こんなときは

ノズルの付近から出る水は？

洗浄の前後や温水温度を調節したときなど、ノズル付近から水が出ますが、これは機能上必要なもので、故障ではありません。



※ 上記以外のときやいつまでも水が止まらない場合は、止水栓を閉め、電源プラグをコンセントから抜き、お求めの取扱店または LIXIL 修理受付センターへご連絡ください。

洗浄強さが「弱」ではノズルが出てこない。

このシャワートイレは、水道圧によってシャワーを噴出する構造となっています。

水道圧が低いところでは、洗浄強さが最弱付近にあると、シャワーが届かないことがあります。

このようなときは、洗浄強さを強くしてください。(☞ 12,14 ページ)

省エネのために。

- 使用後は便フタを閉じる
- 便座カバーを取り付ける
- 便座や温水の設定はむやみに高温にしない
- 季節の気温に合わせてこまめに温度調節をする
- 節電機能のある機種ではできるだけ節電機能を利用する

● 長時間の外出など、不在時はこまめに電源を切る
※ 便座カバーは、こまめに洗濯して清潔さを保ってください。

※ 凍結の恐れがある場合は、電源プラグはコンセントから抜かず、電源を入れておく必要があります。「凍結しそうときは」をご参照ください。(☞ 30 ページ)

ラジオやテレビに雑音が入る。

シャワートイレにラジオやテレビを近づけると、雑音が入ることがあります。このような場合は、雑音が入らない位置までラジオやテレビを離して使用してください。



使う洗剤は？

便座や便フタなどのプラスチック部のお手入れには、プラスチックに害のない洗剤を使用してください。また、便器部（陶器）のお手入れには、塩素系・酸性洗剤・消毒剤を使用しないでください。

小用時には。

- 洋風便器で立小便をする場合、小便がはねて外へ飛散し、床や壁を汚すことがあります。座ってご使用いただければ、小便の飛散は軽減できます。
- 着座した姿勢で小便をする場合、着座位置や小便をする方向によっては、はね返ることがあります。着座位置をずらすか、トイレットペーパーを敷いていただければ、はね返りは軽減できます。

便座の側面が冷たい。

便座の暖房機能は便座上面を暖めることを目的としているため、側面に触ると冷たく感じる場合があります。

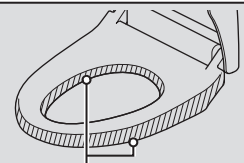

側面が冷たい

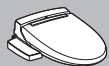

お掃除・お手入れ

お手入れの効果を正しくあげるため、汚れや場所にあった洗剤、道具を使いましょう。また、少しでも楽にお掃除・お手入れしたい方にはおすすめの便利グッズもあります。ただし、使ってはいけない道具・洗剤もありますのでご注意ください。

お掃除道具

種 類		使う場所
柔らかい布	使い古したタオル、着古したTシャツなどを適当なサイズに切ってお使いください。	便座・便フタ カバー類・便器部
スポンジ	小さく、できるだけ柔らかなもの。	ノズル先端部
ゴム手袋	手アレ防止に。水や洗剤が入らないように折り返して使いましょう。	—
歯ブラシ	隠れた部分や細かいところに大活躍。使い古しのものを。	脱臭カートリッジ

LIXILのお掃除グッズ

種 類		使う場所
トイレ用お掃除ティッシュ 〈CWA-36-4SET〉	プラスチックを傷めず、除菌効果に優れています。使用后、便器にそのまま流せます。	便座・便フタ・カバー類
シャワートイレお掃除 クリーナー 〈CWA-20〉	プラスチックを傷めないスプレー式。シュッと吹きかけふき取るだけ。脱臭剤配合で、便器にも使えます。	便座・便フタ カバー類・便器部

お掃除の場所と汚れの種類

便フタ・便座・カバー	21 ページ
ホコリ・手アカ・小水のシミ	

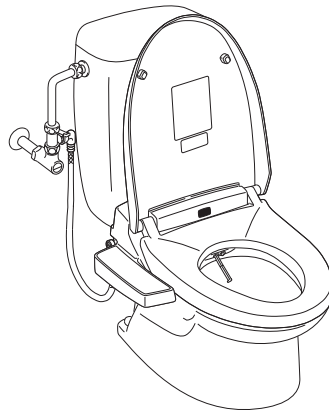

ノズル	25 ページ
水アカ・小水のシミ	

便座と便フタのすき間	23 ページ
ホコリ・手アカ・小水のシミ	

便器
便器の取扱説明書をご覧ください。

[注意]

●お掃除・お手入れのときは、必ず電源プラグをコンセントから抜いてください。

⚠ 警告



水かけ禁止

シャワートイレ本体や電源プラグに水や洗剤をかけない。

※ 感電・火災の原因になります。

⚠ 注意



指示実行

プラスチック部のお手入れは、便座に使用できる（プラスチック用）洗剤を使用する。

※ トイレ用洗剤、住宅用洗剤、漂白剤、ベンジン、シンナー、クレンザー、クレゾールなどを使用すると、プラスチック部が破損し、ケガ、感電、火災の恐れがあります。



□お掃除・お手入れ方法

- 便座・便フタのお掃除 …………… 21
- 便フタを外して掃除する …………… 22
- 隠れた部分のお掃除【本体スライド着脱】… 23
- ノズルのお掃除 …………… 25
- ノズルの先端を取り替えたい …………… 26
- シャワーが弱くなったら …………… 27
- 長期間使用しないときは …………… 28
- 凍結しそうなときは …………… 30



便座・便フタのお掃除

便座・便フタ・カバー類（プラスチック部）のお掃除

- 柔らかい布で水ぶきをしてください。
- お手入れには当社純正の「トイレ用おそうじティッシュ」または「シャワートイレお掃除クリーナー」（別売品）をおすすめします。
（👉 43 ページ）

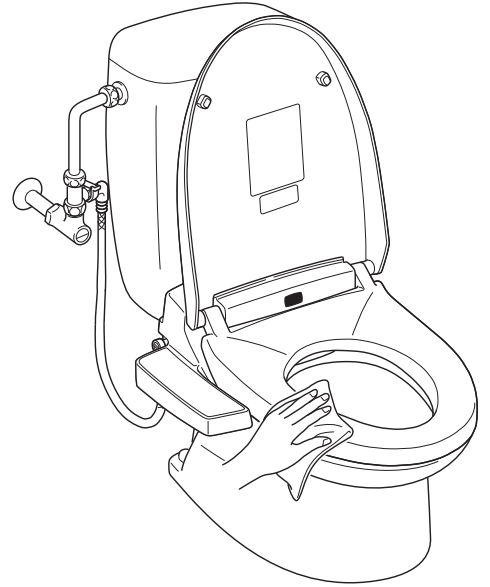

水ぶきするのはなぜ？

汚れは放っておくと落ちにくくなりますので、固くしぼった柔らかい布でこまめに水ぶきをしましょう。

また、水ぶきは静電気を防ぎます。静電気はホコリを引き寄せ、黒く汚れる原因になります。

使用できる洗剤は？

当社純正の「トイレ用おそうじティッシュ」または「シャワートイレお掃除クリーナー」をおすすめします。市販の便座用洗剤も使用できますが、中には適さない商品もあります。

ご不明な点は、洗剤メーカーにご確認してからご使用ください。

※ 別売品の購入方法については「別売品の購入方法」（👉 43 ページ）をご覧ください。

【注意】

- 乾いた布やトイレットペーパーでふかないでください。
※ キズが付く原因になります。

❖抗菌部位について

ノズル・便座・便フタ・カバーに抗菌プラスチックを、操作部のスイッチシートには抗菌シートを採用しています。

❖KILAMIC 抗菌商品について

- KILAMIC 抗菌商品は、商品表面の細菌の繁殖を抑える効果を持ちますが、ホコリ・油膜などが表面を覆った場合には、十分な抗菌効果を発揮できないことがあります。
- KILAMIC 抗菌商品は、商品表面の細菌の繁殖を抑える効果を持ちますが、細菌が全くなくなるわけではありません。したがって感染などが防げるわけではありません。
- 抗菌製品技術協議会の抗菌製品規格 SIAA に適合した製品です。

KILAMIC 抗菌商品は、経済産業省と抗菌製品技術協議会 (SIAA) の推進によって抗菌 JIS 規格 (JISZ2801) から ISO 規格 (ISO22196) になりました。



便フタを外して掃除する

便フタは、簡単に外せます。普段、隠れているヒンジ部を掃除するときや便フタを丸洗いするのに便利です。

便フタの取外し

1 電源プラグをコンセントから抜く

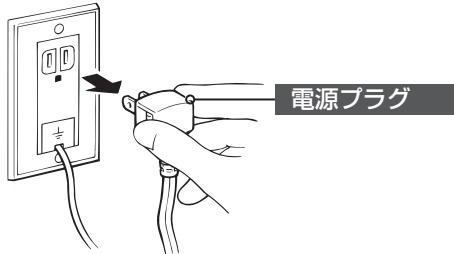

[注意]

- 電源プラグを必ずコンセントから抜いてください。
※ 故障の原因になります。

2 便フタを両手で持ち、右側を外側に開くように上げて、ピンからピン穴を外す

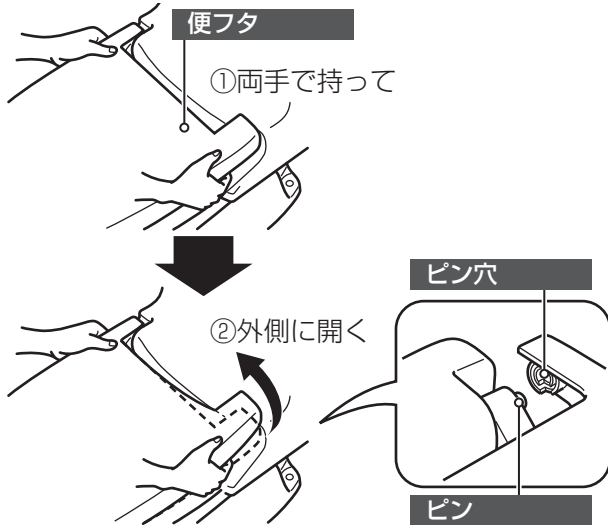

3 便フタを浮かせて左側にずらし、便フタを外す

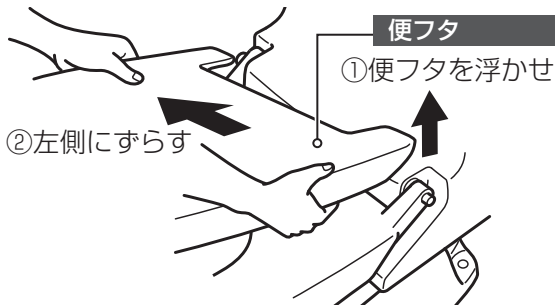

[注意]

- 便フタに無理な力を加えないでください。
※ 破損する恐れがあります。
- 便フタを外した状態で便座を開かないでください。
※ カバーや便座にキズが付いたり破損する恐れがあります。
- 便フタを外したまま使用しないでください。

便フタの組付け

1 便フタ左側のピン穴と本体左側のピンを合わせて差し込む

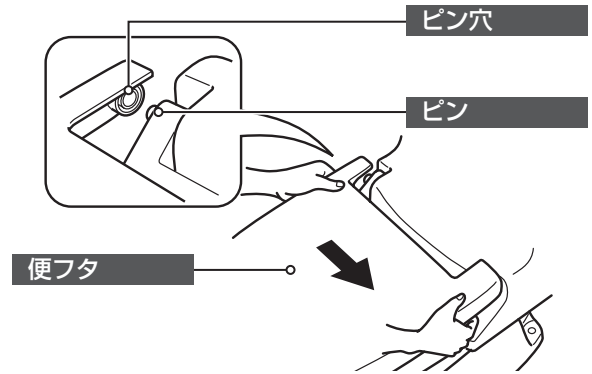

2 便フタ右側のピン穴を外側に開き、ピン穴とピンを合わせて、便フタを取り付ける

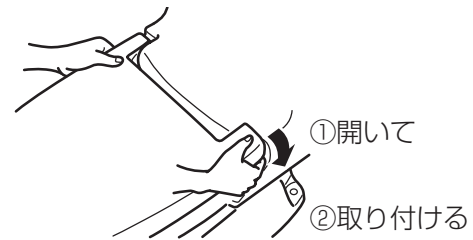

3 電源プラグをコンセントに差し込む

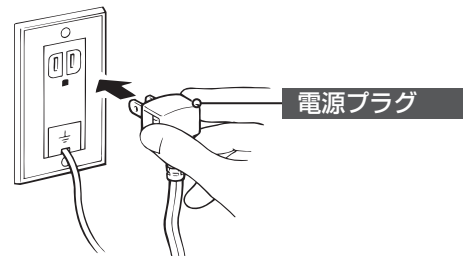

- お手入れのあとは、電源プラグをコンセントに差し込んで、便座と温水の温度設定が電源プラグを抜く前と同じであることを確認してください。

- 電源プラグを差し直す時は、10秒程度時間をあけてください。



隠れた部分のお掃除【本体スライド着脱】〈CW-B51S 型の場合〉

本体を外して便器全体や本体裏側の掃除ができます。
細かいところまで、しっかり掃除したいときに便利です。

※ CW-B51 型および分岐金具と本体の給水接続が接続銅管の場合は、本体を外して掃除することはできません。

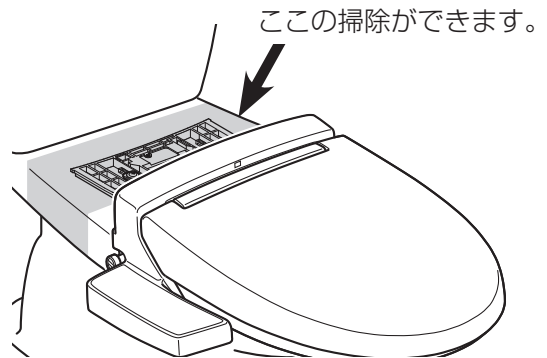

本体の取外し

1 電源プラグをコンセントから抜く

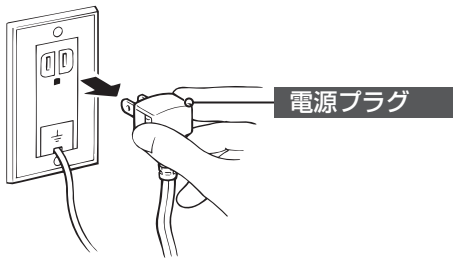

[注意]

- 電源プラグを必ずコンセントから抜いてください。
※ 故障の原因になります。

2 止水栓を閉めて給水を止める

※ 止水栓は調節されているので、元の位置（どのくらい回したか）を覚えておいてください。

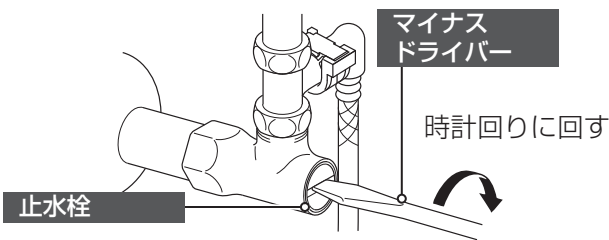

3 温水タンクの水を抜く (→ 28 ページ)

※ 温水タンク内に水が入っていると、漏電の恐れがあります。

4 本体を外す

- ① 本体向かって右側にあるロックレバーを押しながら、約 2cm スライドさせます。
- ② ロックレバーから指を離して、さらにスライドさせます。

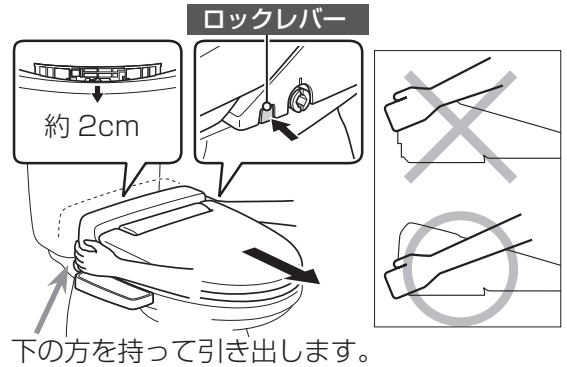

下の方を持って引き出します。

5 本体を便器リム部に静かに置く

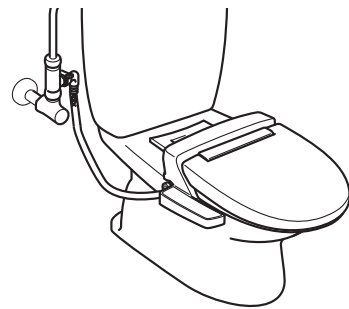

[注意]

- コード類や本体給水ホースを引っ張らないでください。
※ 破損や漏水の恐れがあります。
- 本体の取外時や掃除時には、ていねいに扱ってください。
※ 漏水・故障の原因となります。
- 本体は、電源を入れたまま絶対に裏返さないでください。
※ 故障の原因になります。

●引っ張らないで!

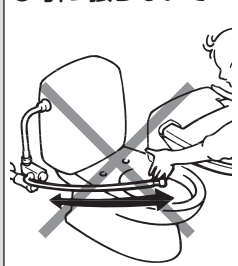

●電源を入れたまま裏返さないで!

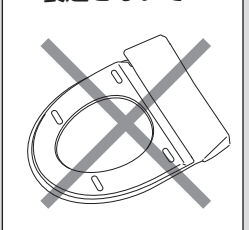

隠れた部分のお掃除

シャワートイレ本体の掃除は・・・

- 柔らかい布で水ぶきをしてください。
- お手入れには当社純正の「トイレ用おそうじティッシュ」または「シャワートイレお掃除クリーナー」(別売品)をおすすめします。
(☞ 43 ページ)

便器部の掃除は・・・

- 便器の取扱説明書にしたがってください。

ここの掃除ができます。

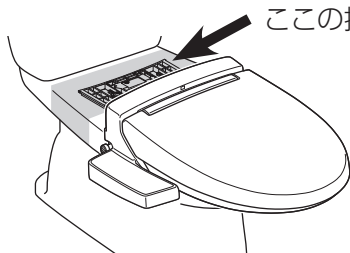

警告



水かけ禁止

シャワートイレ本体や電源プラグに水や洗剤をかけない。
※ 感電・火災の原因になります。

[注意]

- 便器を掃除しているとき、洗剤が本体にかからないように注意してください。また、便器に洗剤が残らないように水ぶきしてから本体を取り付けてください。
※ 洗剤が本体に付着すると故障の原因になります。
- 開口部やノズル付近に手や物を入れないでください。
※ 手をケガしたり、故障の原因になります。



本体の組付け

1 本体を取り付ける

- ① シャワートイレ本体を便器の上に置き、本体着脱プレートの▽マークと本体後部にある凸部を合わせる

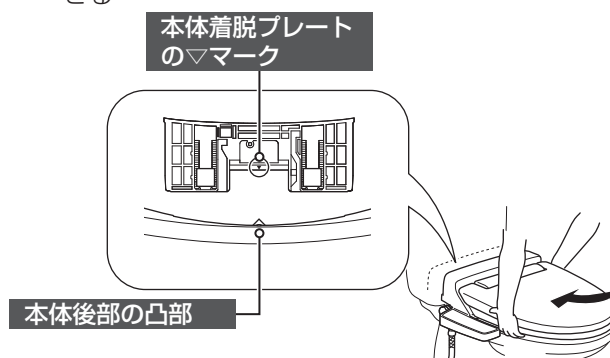

- ② 本体を本体着脱プレートが見えなくなるまで奥にゆっくりスライドさせる
※ カチッと音が出るまでしっかりと押し込んでください。

固定後、本体を軽く前後左右に揺らして、確実に固定されていることを確認する

2 止水栓を元の位置まで開く

各部に漏水がないことを確認してください。

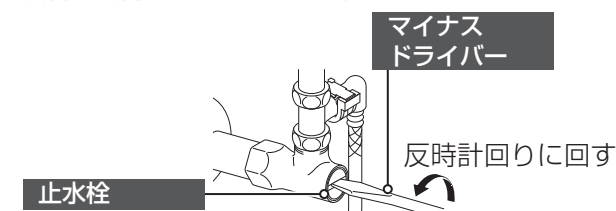

3 電源プラグをコンセントに差し込む

- 再び使用するとき必ずご使用前の準備と確認を行ってください。
(☞ 9 ページ)

[注意]

- 本体が確実に固定されていることを確認してください。
※ 固定が不十分ですと便器から本体が外れることがあります。
- ホース類を無理に曲げないでください。
※ つぶれて元に戻らなくなったり、給水しなくなります。



ノズルのお掃除

ノズルの掃除には、以下の方法があります。

- 使用中（着座中）にお好みでノズルを洗うことができます。“ノズル洗浄”
- 日頃の掃除時、ノズルを引き出し、しつこい汚れをスポンジなどで落とせます。

使用中（着座中）のノズル掃除

- 使用中（着座中）にノズルを洗いたい。（ノズル洗浄）

1 洗浄強さ【+】と【-】を同じタイミングで2秒以上押す

※ノズルが少し伸び出て、約3秒間洗浄します。

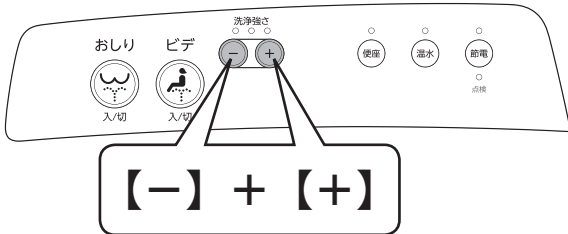

❖オートクリーニング機能について

おしり・ビデ洗浄の前後に、ノズルやその周辺を自動洗浄するオートクリーニング機能が付いています。

お手入れ時のノズル掃除

- お手入れ時、ノズルをしっかりと掃除したい。

1 ノズルを引き出す

※おしりノズル、またはビデノズルを手で引き出します。

2 スポンジなどで掃除する

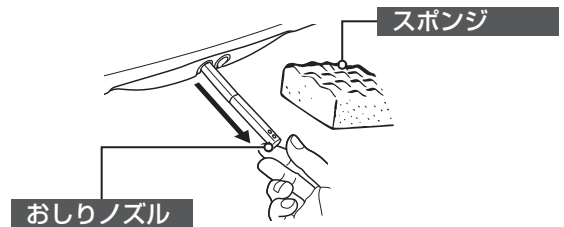

【注意】

- ノズルに強い力をかけないでください。
※故障の原因になります。
- ノズルを無理に引っ張ったり、曲げたりしないでください。
※故障の原因になります。
- 歯ブラシでこすらないでください。
※キズが付く原因になります。



ノズルの先端を取り替えたい

ノズル先端の汚れが落ちない場合は、先端のみ交換することができます。

※ 別売品の購入方法については「別売品の購入方法」(p.43 ページ) をご覧ください。

ノズル先端の取外し

- 1 電源プラグをコンセントから抜く
- 2 ノズルツマミを持って、ノズルを引き出す

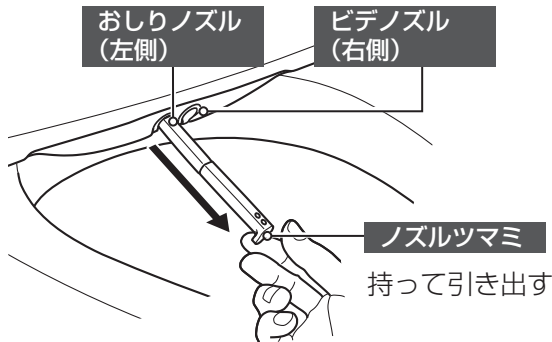

- 3 引き出したノズル先端を真っすぐに引っ張り、取り外す

※ ノズル先端を引っ張る方向に注意し、ノズルに沿って真っすぐに引っ張ってください。

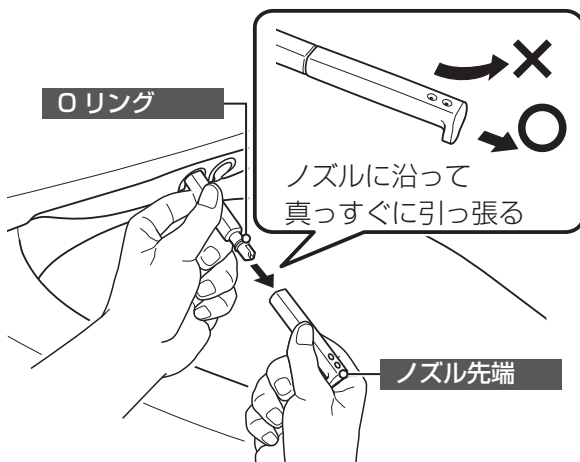

[注意]

- ノズル先端を取り外す際は、ノズルツマミを持たないでください。
- 取り外す際、陶器部などで、手をぶつけないよう注意してください。
- Oリングにキズを付けないよう注意してください。

ノズル先端の取付け

- 1 交換用のノズル先端を、ノズルに差し込む

※ ノズルは、自動で本体内部に戻る仕様になっていません。ノズルが本体内部に入ってしまった場合は、ノズル先端をそのまま押し込んで取り付けます。

※ ノズル先端が、確実にはまっていることを確認してください。

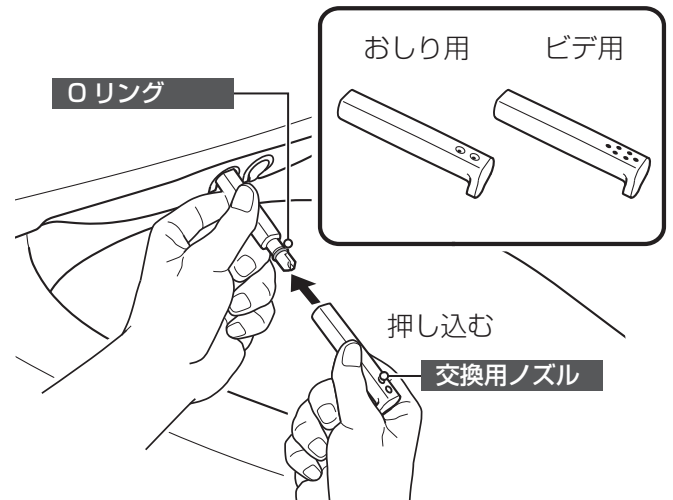

[注意]

- ノズルは、おしり用とビデ用があります。お間違えのないよう注意してください。
- ノズル先端は、穴が開いている方が上になるように取り付けてください。
- Oリングにキズを付けないよう注意してください。

- 2 「結合部」を確認する

面が合っていること

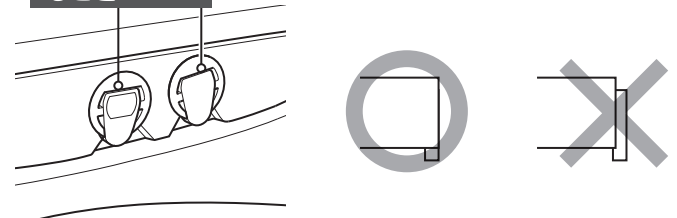

- 3 電源プラグをコンセントに差し込む

■ お手入れのあとは、電源プラグをコンセントに差し込んで、便座と温水の温度設定が電源プラグを抜く前と同じであることを確認してください。

■ 電源プラグを差し直す時は、10 秒程度時間をあけてください。



シャワーが弱くなったら

長期間使用して便器洗浄やシャワーの勢いが弱くなりはじめたら、以下の手順でストレーナーの掃除を行ってください。(目安としては2年に1回程度です。)

ストレーナーのお掃除のしかた

1 「止水栓」を閉めて、給水を止める

※ 止水栓は調節されているので、元の位置（どのくらい回したか）を覚えておいてください。

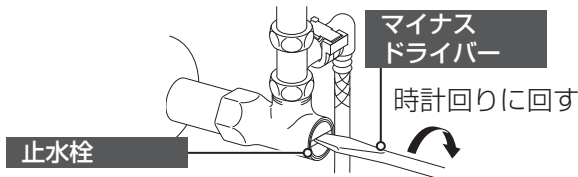

2 本体向かって左下の給水ソケットを手で支えながら、中央にある「ストレーナー」を工具で回して外す

※ このとき少量の水がこぼれますので、洗面器などを下に置いてください。

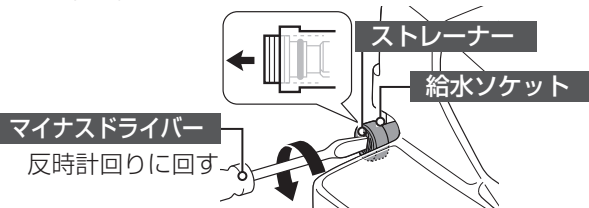

◆ストレーナーを外す際

給水ソケットも回転しますが、これは構造上によるもので、故障ではありません。

[注意]

● ストレーナーを外す際は、給水ホースにキズを付けないように注意してください。

3 「ストレーナー」や「Oリング」に付いているゴミを水洗いして完全に取り除く

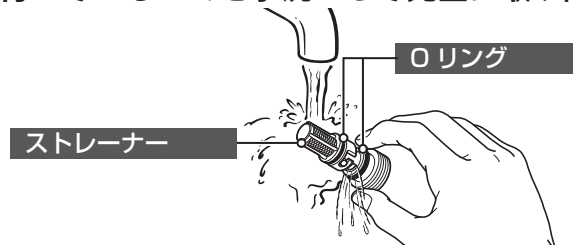

4 給水ソケットを手で支えながら、「ストレーナー」を工具で確実に締め付ける

※ ストレーナーの取付部分に段差がなくなるまで締め付けます。

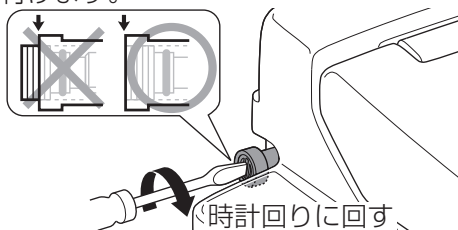

[取付時の注意]

● ストレーナーを外して水洗いした場合は、しっかりはまっていることを確認してください。

5 「止水栓」を元の位置まで開く

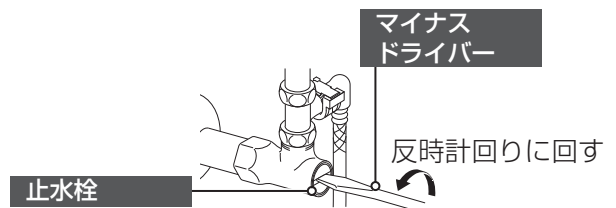

6 止水栓部から水漏れしていないか確認する

⚠注意



指示実行

- ストレーナーを外すときは、必ず止水栓を閉める。
- ストレーナーを取り付ける際は、段差がないようにしっかり締める。
- ストレーナーを取り付ける際は、ゴミがOリングに付着していないことを確認する。

※ Oリングにゴミが付着していると、漏水し室内浸水の原因になります。

■ ストレーナーの汚れがひどい場合はストレーナーをねじ側と網側に外し、水洗いしてください。

※ Oリングにキズを付けないように注意してください。Oリングが切れたり、キズが付いたりすると漏水します。

※ 鋭利な物などで、網にキズを付けないよう注意してください。

※ 網が破れるとゴミが侵入し故障の原因となります。

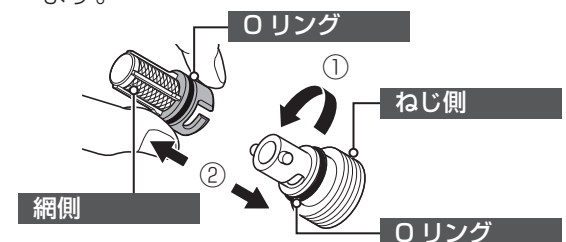



長期間使用しないときは

長期間使用しない場合は、止水栓を閉め、電源を抜いてください。(故障発生時に被害が大きくなる恐れがあります)
また、以下の場合は下記の手順にしたがって、温水タンク及び給水ホースの水抜きを行ってください。

- 旅行などで長い間、シャワートイレを使用しないとき。(水が汚れて詰まりの原因になります。)
- 別荘などで使用しないとき。(人のいない家では予想以上に温度が下がり、シャワートイレ内の水が凍って破損し、漏水する恐れがあります。)

温水タンクの水抜きのしかた

1 「止水栓」を閉めて、給水を止める

※ 止水栓は調節されているので、元の位置(どのくらい回したか)を覚えておいてください。

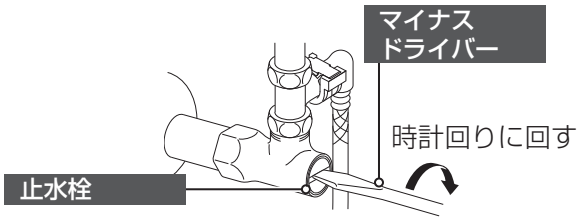

2 洗浄ハンドルを操作して、タンク内の水を抜く

3 電源プラグをコンセントから抜く

4 温水タンクから水抜栓を外して、温水タンクから水を抜く

あらかじめ水受け(約 1L 以上入るもの)を用意します。マイナスドライバーを使って、水抜栓を反時計回りに 90° 回して外します。

※ 出し始めは水の勢いが強い場合がありますので、ご注意ください。

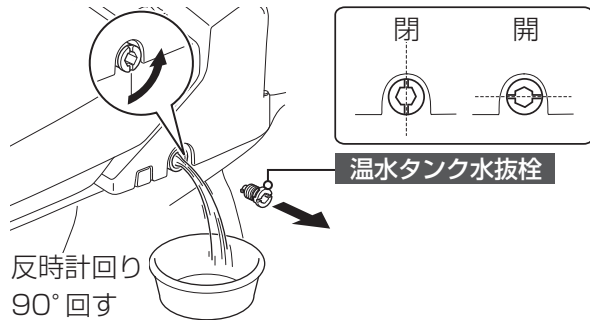

5 水抜き完了後、水抜栓を取り付ける

マイナスドライバーを使って、水抜栓を時計回りに 90° 回して確実に取り付けます。

6 本体給水ホースから水を抜く

- ① ストレーナーの下に洗面器などを置く
- ② 給水ソケットを手で支えながら、ストレーナーを工具で回して外して、ストレーナー部や O リング部に付いているゴミを水洗いして完全に除去

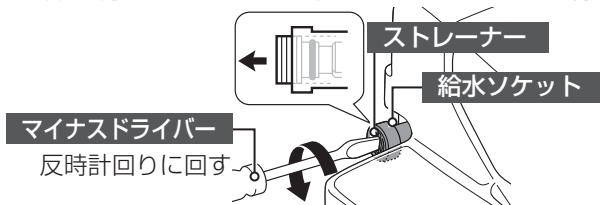

③ シャワートイレ本体を便器から取り外す (CW-B51S 型の場合

☞ 23 ページ、CW-B51 型の場合 ☞ 29 ページを参照)

④ 本体を傾けてストレーナー取付口から、本体給水ホース内の水を抜く



⑤ 水抜き完了後、給水ソケットを手で支えながら、ストレーナーを工具でしっかりと締め付ける

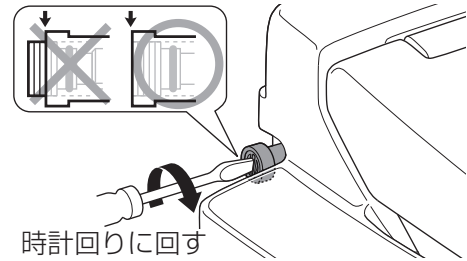

⑥ シャワートイレ本体を便器に組み付ける

7 電源プラグをコンセントに差し込む

8 【おしり】を押し、本体バルブ内の水を抜く

※ CW-B51S 型の場合は、着座センサーを手で覆って【おしり】を押してください。

9 約 5 秒後、【止】を押す

10 電源プラグをコンセントから抜く

■ 再び使用するとき

必ずご使用前の準備と確認を行ってください。(☞ 9 ページ)

⚠ 注意



指示実行

- ストレーナーを外すときは、必ず止水栓を閉める。
- ストレーナーを取り付ける際は、すき間がないようにしっかり締める。
- ストレーナーを取り付ける際は、ゴミが O リングに付着していないことを確認する。

※ O リングにゴミが付着していると、漏水し室内浸水の原因になります。



長期間使用しないときは

本体の外しかた (B51 型の場合)

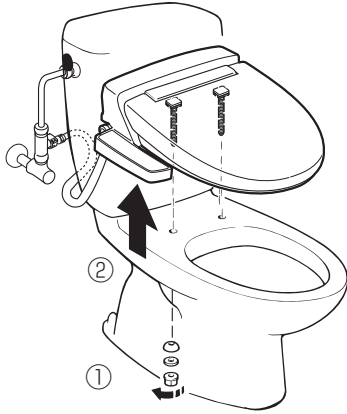

- ❶ 便器裏側の本体取付ボルトの「六角ナット」「スリップワッシャー」「半球パッキン」を外します。
- ❷ シャワートイレ本体を上へ引き上げ取り外します。

本体の組付けかた (B51 型の場合)

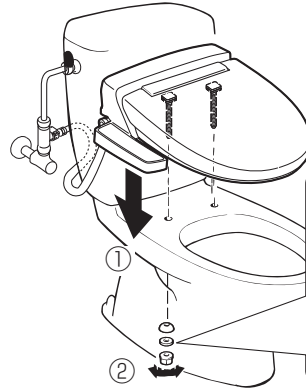

半球パッキンの向き注意してください。球面部が上です。

- ❶ シャワートイレ本体を便器に取り付けます。
- ❷ 本体取付ボルトに「半球パッキン」「スリップワッシャー」「六角ナット」を順に取り付け、本体がガタつかないように確実に固定します。

[注意]

- ナットの締め付けは片利きのないように左右繰り返し少しずつ行ってください。
※ズレの原因になります。
- ナットの締め付け後、本体が確実に固定されているか確認してください。
本体がズれる場合は、締め不足ですので、再度増し締めをしてください。
手で締めにくい場合は、工具（対辺 17mm）で増し締めしてください。
- 半球パッキンは、球面部が陶器側ですので、組付方向に注意してください。

⚠ 注意



指示実行

- ストレーナーを外すときは、必ず止水栓を閉める。
- ストレーナーを取り付ける際は、段差がないようにしっかり閉める。
- ストレーナーを取り付ける際は、ゴミがOリングに付着していないことを確認する。
※ Oリングにゴミが付着していると、漏水し、室内浸水の原因になります。



凍結しそうなときは

冬期などの冷え込みが厳しい場合、シャワートイレ内の水が凍って破損することがあります。凍結破損を防止するために以下の作業を行ってください。

(電源プラグはコンセントから抜かず、電源を入れておきます。また、節電機能は解除します。)

一般的な凍結防止方法

- ❶【便座】と【温水】を「入」にして、便フタを閉じる

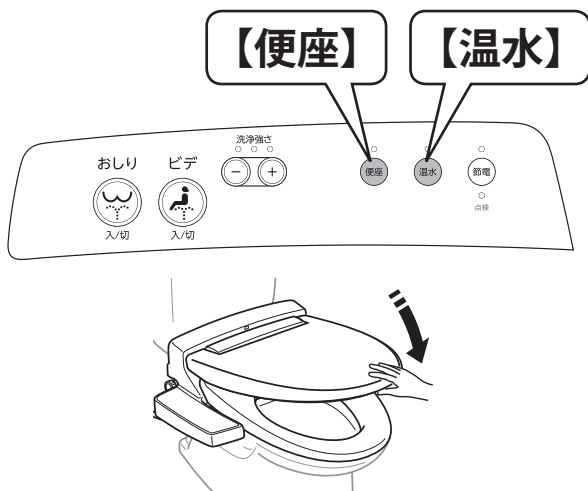

- ❷ 節電を解除する (☞ 13 ページ)

- ❸ 室内を暖房する

※ もし室内が暖房できない場合は、28 ページ ❶～❸、❻～❾の手順で本体給水ホースから水を抜いてください。

⚠ 注意



指示実行

凍結の恐れがある場合は、必ず凍結防止操作を行う。

※ 凍結破損により火災・室内浸水の原因になります。

流動式便器の凍結防止方法

- ❶【便座】と【温水】を「入」にして、便フタを閉じる

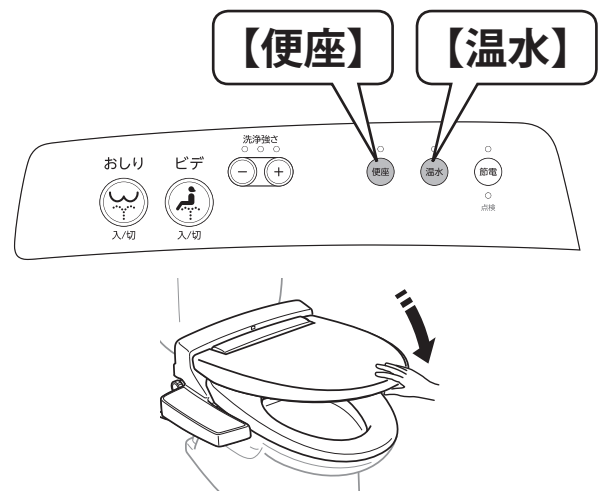

- ❷ 節電を解除する (☞ 13 ページ)

- ❸ 室内を暖房する

※ もし室内が暖房できない場合は、28 ページ ❶～❸、❻～❾の手順で本体給水ホースから水を抜いてください。

- ❹ 便器本体の流動ハンドルを操作する

※ ロータンク内の水が絶えず便器内に流れるようにします。

詳しくは、便器の取扱説明書をご覧ください。

- 再び使用するとき

必ずご使用前の準備と確認を行ってください。(☞ 9 ページ)

- もし凍結してシャワーが出なくなったら

万一、給水ホースや給水接続部が凍結し、シャワーが噴出しない場合は、温かいお湯に浸した布などで、給水ホースや給水接続部を温めてゆっくり解凍するか、または室内を暖めて自然解凍を待ってください。

[注意]

- 給水ホースに熱湯や熱風をかけないでください。

※ 給水ホースが破損する恐れがあります。

- 凍結している部分によっては、解凍中に水が噴出することがあります。解凍中は、こまめに様子をうかがってください。



凍結しそうなときは

水抜栓による凍結防止方法

- 1** 【便座】と【温水】を「入」にして、便フタを閉じる

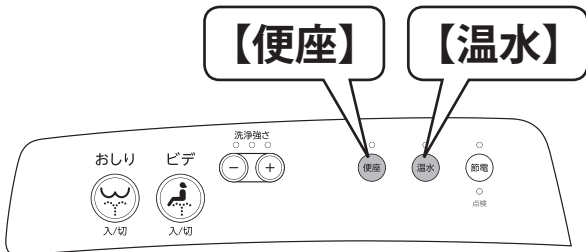

- 2** 節電を解除する (☞ 13 ページ)
3 室内を暖房する
4 水抜栓を操作して、配管内の水を抜く
5 洗浄ハンドルを操作して、ロータンク内の水を抜く
6 本体給水ホースから水を抜く

- ① ストレーナーの下に洗面器などを置く
 ② 給水ソケットを手で支えながら、工具で反時計回りに回して、ストレーナーを外し、ストレーナー部や Oリング部についているゴミを水洗いして完全に除去

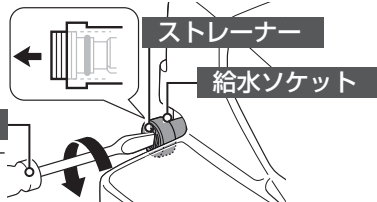

- ③ 本体給水ホースを持ち上げるようにして、ホース内の水を完全に抜く

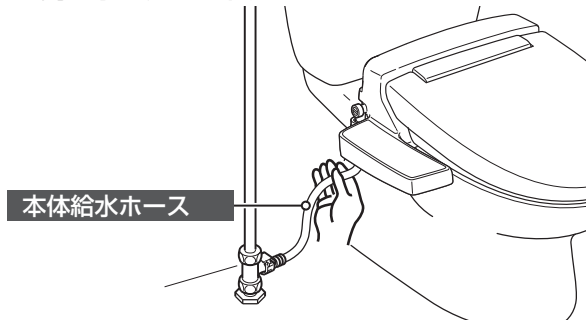

- 7** 【おしり】を押し、本体バルブ内の水を抜く
 ※CW-B51S 型の場合は、着座センサーを手で覆って【おしり】を押してください。
8 約 5 秒後、【止】を押す
9 水抜き完了後、給水ソケットを手で支えながら、ストレーナーを工具でしっかりと締め付ける

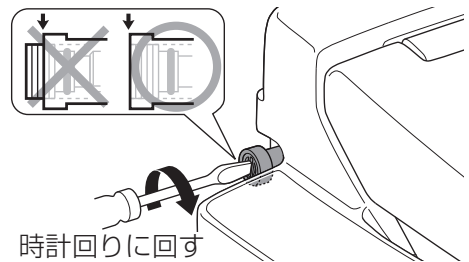

- 再び使用するとき
 必ずご使用前の準備と確認を行ってください。
 (☞ 9 ページ)

- もし凍結してシャワーが出なくなったら
 万一、給水ホースや給水接続部が凍結し、シャワーが噴出しないう場合は、温かいお湯に浸した布などで、給水ホースや給水接続部を温めてゆっくり解凍するか、または室内を暖めて自然解凍を待ってください。

【注意】

- 給水ホースに熱湯や熱風をかけないでください。
 ※ 給水ホースが破損する恐れがあります。
- 凍結している部分によっては、解凍中に水が噴出することがあります。解凍中は、こまめに様子を見てください。

Shower toilet

お掃除・お手入れ方法



修理を依頼する前に

簡単に故障が直る場合がありますので、修理を依頼される前に下記項目を確認ください。
 確認しても故障が直らない場合は、お求めの取扱店または LIXIL 修理受付センターにご相談ください。
 保証期間内でも有料になることがありますので、下記項目や保証書の記載内容をよくご確認ください。

全機能

現象	原因	処置	ページ
すべての機能が動作しない	電源コンセントに電気がきていますか。	停電、ブレーカーなどを確認します。	—
	電源プラグがコンセントに差し込まれていますか。	電源プラグを完全に差し込みます。 電源プラグを差し直すときは、10秒程度時間をあけてください。	9
	漏電していませんか。 洗浄強さの表示ランプが消灯していませんか。	電源プラグをコンセントから抜き、しばらくおいてから、再び差し込みます。それでも作動しない場合は、 電源プラグを抜き、修理を依頼してください。	—
	<CW-B51S 型> 着座センサー（黒い部分）が汚れていませんか。	着座センサーにゴミや水滴などの汚れが付いていると、着座センサーが検知したままの状態になっている場合があります。センサー部を柔らかくきれいな布でふいて、汚れを取り除いてください。	—
	<CW-B51S 型> 着座センサーがはたらいたままの状態になっていませんか。	便座・便フタカバーを浮いた状態で取り付けると、着座センサーが検知したままの状態になっている場合があります。取り外してご確認ください。	—

おしり洗浄・ビデ洗浄

現象	原因	処置	ページ
シャワーが出ない	止水栓が閉じていませんか。	止水栓を反時計回りに回します。	9
	ストレーナーが目詰まりしていませんか。	ストレーナーの掃除をします。	27
	水道圧が低いのですか。洗浄強さが最弱付近になっていませんか。	洗浄強さの【+】を押します。 ※ 水道圧が低い場合、洗浄強さが最弱ではシャワーが出ないことがあります。	12

おしり洗浄・ビデ洗浄（つづき）

現象	原因	処置	ページ
シャワーが出ない	〈CW-B51S 型〉 着座センサーが検知していますか。	便座に深く座るなど、座りかたを変えます。	17
	〈CW-B51S 型〉 着座センサーが検知しにくい衣服を着ていませんか。	着座センサーに、肌を検知させるようにします。	17
	温水タンクが満水になっていますか。	ご使用前の準備と確認を行います。	9,10
シャワーが温かくない	温水表示ランプが点灯していますか。	【温水】を押し、表示ランプを点灯させます。	11
	長時間洗浄しましたか。	約 10 分で温かくなります。貯湯式のため、おしり（ビデ）の使用時間に応じてシャワーの温度が低下しますが、異常ではありません。	—
	節電中ではありませんか。	節電を解除します。	13
シャワーが弱い	洗浄強さが弱になっていませんか。	洗浄強さの【+】を押します。洗浄強さを一番強くしてもまだ弱いと感じる場合、洗浄強さ【+】と【温水】を同じタイミングで 2 秒以上押し、洗浄強さをさらに 1 段階強くすることができます。ただし、お湯切れが早くなるので注意してください。	14
シャワーがうまくあたらない	他機種からの買い換えの場合、交換前のものと製品の構造が異なるため、交換前のものに比べてシャワーの当たる位置に違いが感じられる場合があります。製品の特性であり、故障ではありません。		—
シャワーの向きがおかしい	ノズル先端の向きが正しいですか。	ノズル先端を正しい向きに取り付けてください。	26
他の機種と比べ、シャワーが強すぎる／弱すぎる	他機種からの買い換えの場合、交換前のものと製品の構造が異なるため、交換前のものに比べてシャワーの強さに違いが感じられる場合があります。製品の特性であり、故障ではありません。		—



修理を依頼する前に

故障かな？と思ったら

暖房便座

現象	原因	処置	ページ
便座が暖かくない	便座表示ランプが点灯していますか。	【便座】を押し、表示ランプを点灯させます。	11
	節電中ではありませんか。	節電を解除します。	13
	着座センサーが汚れていませんか。	着座センサーが1時間以上検知続けると暖房便座が自動的に「切」の状態になります。センサー部を柔らかい布で水拭きしたり、布カバーを取り外すなど、センサー部を覆っている物を取り除いて使用してください。	17
	着座センサーが不適切な布カバーなど何かで覆われていませんか。		
長く座っていると便座がぬるくなる	〈CW-B51S型〉 便座ヒーターオート OFF 機能が働いていませんか。	便座ヒーターオート OFF 機能を解除します。	14
	〈CW-B51S型〉 1時間以上便座に座っていませんか。	1時間以上座り続けると、暖房便座が自動的に「切」の状態になります。便座から一度立ち上がり、座り直してください。	—
便座の側面が冷たい	便座の暖房機能は、便座上面を暖めることを目的としているため、側面に触ると冷たく感じる場合があります。製品の特性であり、故障ではありません。		18

その他

現象	原因	処置	ページ
便座裏に水滴が付着する	シャワーの飛び散りにより便座裏に水滴が付着した。	こまめにふき取ってください。また、深く腰掛けてご使用いただければシャワーの飛び散りが少なくなります。	—
本体がガタつく、ずれる	本体がロックされていますか。	本体をしっかり押し込んでください。	24
	本体着脱プレートが緩んでいませんか。	六角ナットを締め付け直してください。	36
本体から「グググッ」と音がする ●電源プラグをコンセントに差し込んだとき ●おしり洗浄・ビデ洗浄を止めたとき	故障ではありません。 シャワートイレが正常に作動するためにモーターが動いている音です。 洗浄強さの調節などに異常がなければ問題ありません。		—
点検ランプが点灯している	点検時期が来ている。	点検時期ですのでお早めに点検をお受けください。	38

その他 (つづき)

現象	原因	処置	ページ
温水または便座の表示ランプが点滅している	点滅している機能に不具合が生じている。	故障していますので、コンセントから電源プラグを抜いて、修理を依頼してください。	—
便座裏側にある後ろ足（奥の出っぱり）が便器に着いていない（浮いている）	故障ではありません。 後ろ足（奥側の出っぱり）は浮く設計になっていますので、そのままご使用ください。		—
便座裏側にある前足の片側が便器についていない	故障ではありません。 前足の片側は浮く設計になっていますので、そのままご使用ください。		—
漏水している	ストレーナーが緩んでいませんか。	ストレーナーを締めます。	27
	ストレーナーにゴミが付着していませんか。	ストレーナーを掃除します。	27
	温水タンク水抜栓が緩んでいませんか。	温水タンク水抜栓を締めます。	28
	湿度が高く結露していませんか。	こまめにふき取ってください。また、換気を十分にしてください。	—
温水または便座の表示ランプが点滅している	点滅している機能に不具合が生じている。	故障していますので、コンセントから電源プラグを抜いて、修理を依頼してください。	—
お買い上げ時の設定に戻したいとき	《便利な使い方》などで変更した機能を全てお買い上げ時の設定に戻します。	【おしり】と洗浄強さ【+】、【-】を同じタイミングで2秒以上押します。	16

故障かな？と思ったら

■シャワートイレ本体と便器の固定

本体がガタつく場合、便器裏側の「六角ナット」、「スリップワッシャー」、「半球パッキン」を締め直してください。
※ナットの締め付けは片利きのないように左右くりかえし、少しずつ行ってください。

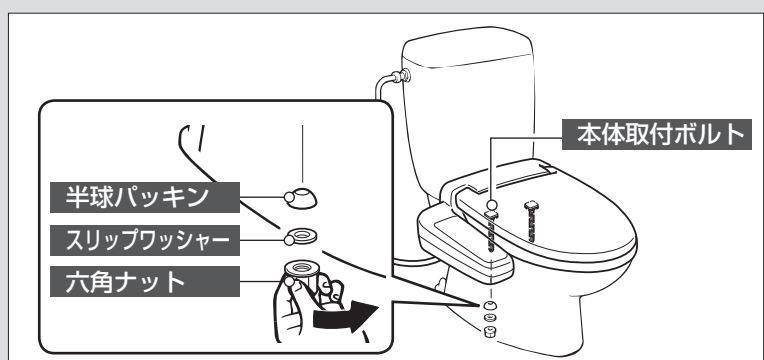



安全・安心にお使いいただくために

製品の長期使用に関する本体表示について

(本体への表示内容)

●経年劣化により事故に至る恐れがあることをお知らせするために、本体に以下の内容の表示をしております。

■製造年（本体に西暦4桁で表示してあります。）

 警告	【想定安全使用期間】 10年 想定安全使用期間を超えてお使いいただいた場合は、経年劣化による発火・ケガなどの事故に至る恐れがあります。
---------------	---

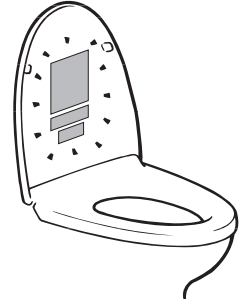

(想定安全使用期間とは)

一般家庭用に設置された温水洗浄便座において、標準的な使用条件の下で適正な取扱いで使用し、適正な維持管理が行われた場合に、安全上支障なく使用できる期間として想定されています。

この想定安全使用期間は無償保証期間とは異なります。また、偶発的な故障を補償するものではありません。

■標準使用条件

環境条件	電圧・周波数	AC100V・50/60Hz	機器の定格電圧・周波数による
	温度	20℃	JIS A4422 による
負荷条件	給水温度・給水圧	15℃・0.2MPa	JIS A4422 による
	定格負荷	製品仕様による標準設置状態	JIS A4422 による
想定時間	4人家族（男性2人、女性2人）において、大便：1回/日・人、小便男性：4回/日・人、小便女性：4回/日・人の使用回数で、一回ごとの洗浄便座機能の使用時間をそれぞれ15秒間とする。		JIS A4422 による
取扱維持管理	取扱説明書に記載された通常の使用方法、お手入れ、点検・修理が行われている。		

❖経年劣化について

「経年劣化」とは長期間にわたる使用や放置に伴い生じる劣化をいいます。

重大事故防止のためのお願い

温水洗浄便座は電気製品です

故障したままのご使用や長年のご使用は、電子・電気部品が劣化し発煙発火の恐れがあります

定期的な点検をおすすめします

安心してご使用いただくため、定期的な点検(有料)をおすすめします。また、長期間(10年以上)ご使用の温水洗浄便座は買い替えをご検討ください。販売店、工事店またはメーカーへご連絡ください。

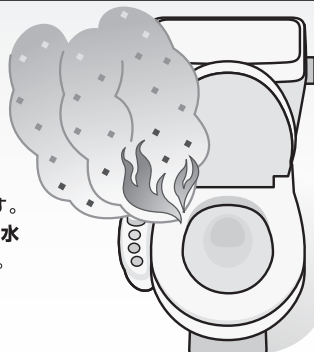

故障したままで使わないでください

火災や感電、室内漏水の原因になります。異常に気づいたら、すぐに電源プラグを抜き、止水栓を開めてご使用を中止し、販売店、工事店またはメーカーへご連絡ください。

温水洗浄便座 セルフ安全チェックポイント

次のような症状は、火災や感電の原因になります。電源プラグを抜き、止水栓を開めて、すぐに販売店、工事店またはメーカーへご連絡してください。

- | | | |
|--|---|---|
| <input type="checkbox"/> 便座のゴム足が外れている、ガタツキがある | <input type="checkbox"/> 製品から水漏れしている(内部の電子・電気部品が被水) | <input type="checkbox"/> 電源コードが熱くなっている |
| <input type="checkbox"/> 電源コードがぬじれたり、便座で挟み込んだりしている | <input type="checkbox"/> 操作部のシールがめくれたり、ひび割れたりしている | <input type="checkbox"/> 電源プラグの差込部が発熱・変色している |
| <input type="checkbox"/> 便座にひびや割れがある | <input type="checkbox"/> (内部の電子・電気部品が被水) | <input type="checkbox"/> 便座が異常に熱いときや、冷たいときがある |

一般社団法人 日本レストルーム工業会 <http://www.sanitary-net.com>

※2015年4月より、(一社)日本衛生設備機器工業会と(一社)温水洗浄便座工業会が合併し、(一社)日本レストルーム工業会になりました。

1. 定期点検のおすすめ

有料となりますが、次のような場合は定期的に点検を受けていただくことをおすすめします。

■ 負圧破壊装置（バキュームブレーカー）の点検

- 負圧破壊装置（バキュームブレーカー）の点検の目安は、**取付けの日から 6 年後です。**

負圧破壊装置（バキュームブレーカー）が故障すると水が逆流し、人体に影響を及ぼす原因になりますので点検が必要です。

■ 摩耗・劣化する部品の点検

- 部品が摩耗・劣化すると水漏れなどの原因になりますので交換が必要です。

点検の目安は、**取付けの日から 3 年後です。**

- 摩耗・劣化する部品の例

例) 止水弁、温水タンク、洗浄ノズル、便座、便フタ、スローダウン、脱臭ファンなど

〈定期的な点検・部品交換の目安〉

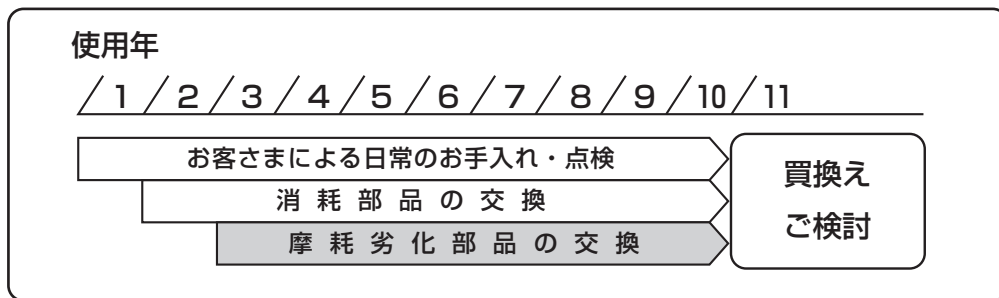

■ 温泉地域および海岸付近など、特に腐食をおこしやすいところで使用される場合

■ 長期間のご使用により点検ランプが点灯した場合 (☞本ページ)

定期点検については、LIXIL 修理受付センターまでご相談ください。

点検料金の内訳は、点検料（技術料）+出張料+部品代（交換した場合）です。

2. 点検時期お知らせ表示（タイムスタンプ）について

製品のご使用を開始して約 10 年経過後に、点検ランプが点灯します。この表示は、お客さまにご安心してご使用いただくための機能であり、機器の故障ではなく、長年のご使用で製品が安全に使用されているか、また劣化や故障がないかを確認する点検時期がきたことをお知らせするものです。

当社では「おまかせ点検（有料）」をご用意しております。

この機会に、内部的な確認を含んだ点検をおすすめいたします。

※ お客さまの安心・安全を目的とした表示のため、お客さまによる操作ではこの表示を消灯することはできません。

LIXIL トータルサービスのサービスマンによる「おまかせ点検（有料）」をお受けいただき、安全を確認した上で消灯いたします。

※ 詳しくは、お客さま相談センターへお問い合わせください。(TEL 0120-179-400)

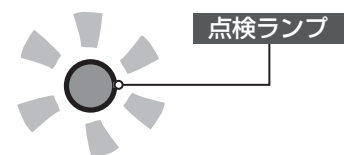



安全・安心にお使いいただくために

温水洗浄便座は電気製品です。長期間のご使用による経年劣化や、故障したままのご使用は事故に至る恐れがあります。故障の場合はすぐにご使用を中止し、販売店、工事店または LIXIL 修理受付センターまでご連絡ください。

3. セルフチェック項目

シャワートイレの日常的な安全点検は、ご自身で行うことができます。

下記のチェック項目をもとに、定期的な点検をお願いいたします。

故障を発見した場合や調子が悪い場合は、LIXIL 修理受付センターにご相談ください。

温水洗浄便座セルフチェック表

製品を末長くお使いいただくために、下のチェック項目により、定期的な点検をお願いいたします。

セルフチェックを行う前に、シャワーや温風などの各機能が正常に作動するか確認してください。



次のような症状は、火災や感電、室内浸水の原因になります。
電源プラグを抜き止水栓を閉めて、直ちに販売店か工事店または LIXIL 修理受付センターまでご連絡ください。

	点検目安*	実施日						
便座・便座コード 便座や本体、便座コードに異常がある状態で使用を続けると、火災や感電の原因となります。								
① 本体や便座にひびや割れがありませんか？ ゴム足は外れていませんか？	年2回以上	//	//	//	//	//	//	//
② 便座が異常に熱いときや冷たいときはありませんか？	月1回	//	//	//	//	//	//	//
③ 便座の開閉はスムーズですか？便座のガタツキはありませんか？	年2回以上	//	//	//	//	//	//	//
水漏れ 本体や止水栓まわりから水漏れしている状態で使用を続けると、火災や感電、室内浸水の原因となります。								
④ 水漏れがありませんか？ 同時に、ロータンクの中の金具や浮き玉の動き、洗浄ハンドルの戻りなど、不具合がないことを確認してください。	年2回以上	//	//	//	//	//	//	//
電源コード・電源プラグ 温水洗浄便座の電源コードに異常がある状態で使用を続けると、火災や感電の原因となります。								
⑤ 電源コードが熱くなっていますか？傷んだり、挟み込んだりしていませんか？	月1回	//	//	//	//	//	//	//
⑥ シャワートイレ本体・電源プラグ・コードが故障（異臭・異音）していませんか？	月1回	//	//	//	//	//	//	//
⑦ 電源プラグにほごりがたまっていますか？ はい <input type="checkbox"/> → ほごりを取り除いてください。	月1回	//	//	//	//	//	//	//

*点検目安は当社おすすめの間隔です。

セルフチェックを行う前に、本ページの温水洗浄便座セルフチェック表の部分をコピーしてお使いください。



アフターサービス

1. 修理を依頼される前に

商品が故障したら「故障かな?と思ったら」(☞ 33 ページ以降)を参照してください。
それでも故障が直らない場合は、お求めの取扱店または LIXIL 修理受付センターにご相談ください。
なお、不具合でなくても下記の場合はご相談ください。

- 取扱説明書どおりに使用されても、まだ不明な点がある場合
- コードの傷みやコンセントのガタつき
- コンセントや電源プラグ、コードの過熱

上記の場合は、そのままにしておくと思わぬ事故につながる恐れがあります。必ずご相談ください。

他社製ロータンクにフルオート便器洗浄ユニットを取り付けている場合

ロータンク内の部品による不具合・故障において、フルオート便器洗浄ユニット以外の部品が原因の場合、保証の対象外となります。
※フルオート便器洗浄ユニットとは、自動便器洗浄するためのユニットであり、洗浄ハンドルからモーター部、ハンドルレバーまでを示します。それ以外の部品(鎖・フロートゴムなど)は、保証の対象外となります。



警告



分解禁止

分解や改造は絶対に行わない。
※感電・火災・ケガの原因になります。



指示実行

シャワートイレ本体や給水部から漏水した場合、コンセントから電源プラグを抜き、止水栓を閉める。
※感電・火災・室内浸水の恐れがあります。



指示実行

シャワートイレ本体、電源プラグやコードが故障(異音・異臭・発煙・高温・割れ・漏水)した場合、ただちにコンセントから電源プラグを抜き、止水栓を閉め、修理を依頼し、故障したまま使用しない。
※感電・火災・漏水の恐れがあります。

2. 保証書をご覧ください

この商品は保証書がついています。保証書は、取扱店で所定事項を記入してからお渡しいたします。
記載内容をご確認いただき、大切に保管してください。

保証期間は取付けの日から2年間です。

保証期間内でも有料になることがありますので、保証書の記載内容をよくご確認ください。

3. 修理を依頼されるとき

■ 保証期間中の修理

修理に際しては、必ず保証書をご提示ください。
保証書の規定にしたがって修理させていただきます。

■ 連絡していただきたい内容

1. ご住所・ご氏名・電話番号
2. 品名・品番・色番・製造番号
(便フタ裏または製品本体に貼ってある表示をご覧ください。)
3. お取付日(保証書をご覧ください。)
4. 故障内容・異常の状況(できるだけ詳しく)
5. 訪問ご希望日

※ご登録などをされる際には、便フタ裏または製品本体に貼ってある表示が必要となります。決してはがさないようにしてください。

■ 保証期間経過後の修理

修理によって機能が維持できる場合は、
お客さまのご要望により有料修理いたします。
料金の内訳は、技術料 + 出張料 + 部品代です。

品名
品番
色番
製造番号

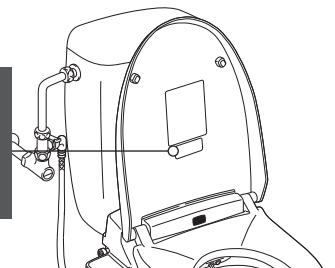



アフターサービス

4. 補修用性能部品の最低保有期間

シャワートイレの補修用性能部品の最低保有期間は、製造打切り後 12 年です。

点検・修理の申し込みの際にお問い合わせください。

保有期間経過後の修理では、部品がない場合がありますのでご了承ください。

※ 補修用性能部品とは、その商品の機能を維持するために必要な部品です。

5. 商品についての使い方・お手入れ方法などのお問い合わせは

商品のお問い合わせ



LIXIL お客様相談センターへ

TEL ☎ 0120-179-400

FAX ☎ 0120-179-430

※上記番号がご利用いただけない場合は、下記をご利用ください。

TEL 0562-40-4050

FAX 0562-40-4053

【受付時間】 平日 9:00～18:00

土・日・祝日 9:00～17:00

※ゴールデンウィーク・夏期休暇・年末年始休み

6. 商品についての修理・定期点検のご依頼は

修理・点検のご依頼



製品番号が不明な場合は、お客様相談センターへお問い合わせください。

LIXIL 修理受付センターへ

TEL ☎ 0120-179-411

FAX ☎ 0120-179-456

【受付時間】 9:00～20:00
(365日受付)

7. 延長保証について

通常、保証期間は 2 年間ですが、リクシルオーナーズクラブへの会員登録をされますと無料でさらに延長されます。Web からご登録いただくか、同梱の「オーナーズクラブ会員登録 兼 長期保証サービスお申込みハガキ」に必要事項を記入し、郵送してください。

※ 詳しくはご購入時にお渡しの「リクシルオーナーズクラブご登録（所有者登録）のお願い」をご覧ください。

※ 非住宅でご使用の場合は、Web からのご登録のみとなり、保証期間は 1 年の延長となります。

8. 登録手順

■ Web の場合

「リクシルオーナーズクラブウェブサイト」からご登録をお願いします。
シャワートイレ以外の製品を含め、複数のLIXIL製品の保証延長を一度にご登録いただけます。
ご登録いただきました会員さま専用のマイページをご用意いたします。お掃除がラクになるお手入れ方法など心地良い暮らしのヒントになる情報をお知らせしてまいります。

1. あらかじめ製品の本体に表示しています製品情報（品番・製造番号）をご確認ください。
2. スマートフォンやパソコンから以下のサイトへアクセスし、手順に従ってご登録ください。
<https://lixil.to/locw01>
※ご登録にはメールアドレスが必要になります。
3. 保証書に製造番号、品名・品番をご記入ください。
※製造番号・品名・品番は便フタまたは製品本体の表示をご覧ください。
(取扱説明書のアフターサービスを参照ください。)
4. 登録完了後、「オーナーズクラブマイページ」から登録製品および延長保証書をご確認ください。



■ ハガキの場合

同封のハガキにてご登録をお願いします。
※非住宅でご使用のお客さまは Web のみのご登録となります。
※切手は不要です。また万一有効期限が過ぎていてもそのまま投函ください。

1. オーナーズクラブ会員登録ハガキに必要な事項をご記入ください。
※記入もれがあると、登録できない場合があります。フリガナも必ずご記入ください。
※取付日は必ずご記入ください。
※電話番号は延長保証書が宛先不明で返送された際の確認などに必要です。必ずご記入ください。
2. 保証書に製造番号、品名・品番をご記入ください。また、ハガキ投函後にハガキご郵送日をご記入ください。
※製造番号・品名・品番は便フタまたは製品本体の表示をご覧ください。
(取扱説明書のアフターサービスを参照ください。)
3. 登録完了後に延長保証書をご登録いただいたご住所にお送りいたします。
当社から2ヶ月を目途に郵送させていただきます。届きましたら、この書面とあわせて大切に保管してください。お手元に届かないときは、申込みが受理されていない可能性があります。お客さま保守センターにお問い合わせください。

製造番号
品名
品番

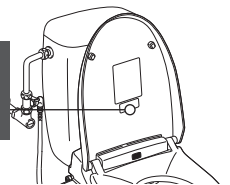

所有者登録・延長保証のお問い合わせは、

お客さま保守センターまで

受付時間 / 平日 10:00 ~ 17:00 ※土日祝・夏期・年末年始の休みは受け付けておりません。

TEL ☎ 0120-179-473

9. 個人情報のお取扱いについて

ご登録いただいたお客さまの情報は、次の目的に利用させていただきます。

- ・ お客さまに対してダイレクトメール、電子メール等による情報（製品安全に関する大切なお知らせ、当社商品・サービスに関わる情報など）をご提供するため
- ・ リクシルオーナーズクラブの特典やキャンペーン等で当選したプレゼントをお客さまにお届けするため
- ・ 商品やサービスについてお客さまの利用状況や満足度を調査するため

個人情報の取扱いについての詳細は、当社ホームページ「プライバシーポリシー」をご覧ください。



別売品のご案内

当社では、快適なトイレ空間作りのお手伝いとして、シャワートイレのメンテナンス用品をはじめとする、数々の別売品を用意しております。

別売品について

■ おしりノズル先端 (品番：CWA-244A)

■ ビデノズル先端 (品番：CWA-245A)

汚れが気になるときに交換できます。ノズル先端をいつも清潔に保てます。(☞ 26 ページ)

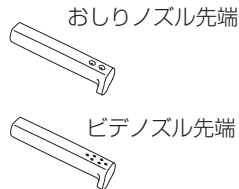

■ 便座ストッパー (品番：CWA-41A)

便フタを外してご使用する場合にご購入ください。

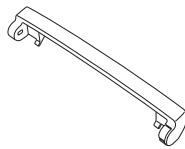

■ 当たり止め (品番：75-2608)

便フタや便座がロータンクフタや窓枠・壁・甲板などに当たる場合は、当たり音・傷などの軽減のため、当たり止めを貼り付けてください。

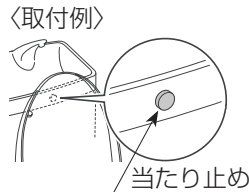

■ トイレ用おそうじティッシュ (品番：CWA-36-4SET)

プラスチックを傷めず、除菌効果に優れたトイレ専用ウェットティッシュです。

使用後、便器にそのまま流せます。(☞ 21,24 ページ)

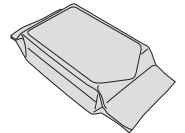

■ シャワートイレお掃除クリーナー (品番：CWA-20)

プラスチックを傷めないスプレー式シャワートイレ専用洗剤です。シュッと吹きかけて、ただふき取るだけ。

脱臭剤配合で便器にもご使用になれます。(☞ 21,24 ページ)

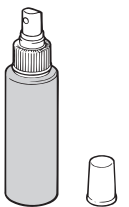

別売品の購入方法



■ 直接、購入される場合

当社商品の販売店でお求めください。

■ 宅配サービスをご利用される場合

宅配サービスでは送料が別途必要となります。ご注文の商品によって異なりますが、ご注文確認後 7 日～10 日以内で発送させていただきます (但し、夏季休暇、年末年始、ゴールデンウィークを除きます)。お支払方法は代引きでのお支払い (代金引換決済) のみとなります (振込み、クレジット支払いなどは不可となります)。その他配送料金などの詳細は、下記のフリーダイヤルもしくはホームページにてご確認ください。



LIXIL 水まわり部品公式通販サイト

LIXIL PARTS SHOP

Web リクシル 水まわり部品

検索

<http://parts-shop.lixil.co.jp/>

※インターネットではお取り扱いしていない商品もございます。部品の特定をご希望の場合は、お客さま相談センターへお問い合わせください。



LIXIL パーツショップ水まわり部品販売窓口

TEL ☎ 0120-126-015

受付時間 平日 9:00～17:00
(土日祝日・ゴールデンウィーク・夏期休暇・年末年始休み)

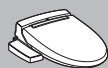

仕様

グ レ ー ド		CW-B51S 型	CW-B51 型
定 格 電 源		AC100V 50/60Hz	
定 格 消 費 電 力		350W	
省 工 区 分		貯湯式	
年 間 消 費 電 力 量 ※ 1		164kWh/年 (節電機能切時: 231kWh/年)	
使 用 水 道 圧 範 囲	最 低 必 要 圧 力	0.06MPa (流動時)	
	最 高 水 圧	0.75MPa (静水圧)	
使 用 温 度 範 囲		0℃～40℃	
商 品 寸 法		幅 474mm × 奥行 554mm × 高さ 149mm	
商 品 質 量		約 3.7Kg	
電 源 コ ー ド		有効長さ: 1.0m	
機 能 部	洗 浄	給 水 方 式	水道直結式
		給湯方式 (タンク容量)	貯湯式 (0.67L)
		おしり吐水量	0.27～0.57L/分 (3段階調節) 供給水圧 0.2MPa のとき
		ビデ吐水量	0.45～0.65L/分 (3段階調節) 供給水圧 0.2MPa のとき
		温 水 温 度	水温・約 38℃ ワンタッチ節電 (8h) 設定時: 水温
		ヒ ー タ ー 容 量	300W
	安 全 装 置	温度ヒューズ・空焚き検知回路・高温感知スイッチ	
暖房便座	表 面 温 度	使用時: 室温・約 36℃※2 ワンタッチ節電 (8h) 設定時: 室温	
	ヒ ー タ ー 容 量	45W	
	安 全 装 置	温度ヒューズ	

※ 1: 省エネ法 (2012 年度基準) に基づいた測定値。

※ 2: 省エネに配慮して、便座温度は最高 36℃としております。使用環境によっては便座が冷たいと感じる場合があります。トイレを使用しないときは便フタを閉じておくと便座の保温性が向上し、省エネ効果があります。

[注意] ●この商品は、日本国内向け仕様です。海外での使用は、おやめください。

修理・お取扱いのご相談

よくお読みください

修理を依頼する前に
ご確認ください

- 知っておけば便利で安心..... 17～18 ページ
- 故障かな?と思ったら..... 33～36 ページ

上記を確認しても
改善しない場合

まず、お求めの取扱店へご相談ください。

お問い合わせの際は、修理対象商品の下記内容をご確認ください。

トイレ：シリーズ名、品番

※ 左記内容が確認されていると、スムーズな修理対応が行えます。確認できる範囲で構いません。ご協力よろしくお願いします。

取扱店	ご購入年月日	年	月
	TEL ()	-	

※ お取扱店がわからない・ご連絡できない場合は、下記のお客さま窓口へお問い合わせください。

お客さま窓口

LIXIL 公式 HP
お客さまサポート



リクシル お客さまサポート

検索

<http://www.lixil.co.jp/support/>

●メールでのお問い合わせ、Web 修理受付、Web パーツ販売をご利用いただけます。その他コンテンツ
Q & A、所有者登録、長期保証サービスお申込み、お手入れ動画などがございます。

商品のお問い合わせ



LIXIL お客さま相談センターへ

TEL ☎ 0120-179-400

FAX ☎ 0120-179-430

※上記番号がご利用いただけない場合は、下記をご利用ください。

TEL 0562-40-4050

FAX 0562-40-4053

【受付時間】 平日 9:00～18:00

土・日・祝日 9:00～17:00

※ゴールデンウィーク・夏期休暇・年末年始休み

修理・点検のご依頼



製品品番が不明な場合は、お客さま相談センターへお問い合わせください。

LIXIL 修理受付センターへ

TEL ☎ 0120-179-411

FAX ☎ 0120-179-456

【受付時間】 9:00～20:00
(365日受付)



Web 窓口は上記から

別売品のご購入



部品の特定をご希望の場合は、お客さま相談センターへお問い合わせください。

LIXIL パーツショップ 〔水まわり〕
〔部品販売〕 へ

TEL ☎ 0120-126-015

<http://parts-shop.lixil.co.jp/>

【受付時間】 平日 9:00～17:00

※土日祝日・ゴールデンウィーク・夏期休暇・年末年始休み

●パーツショップは、お客さまご自身でお取換えいただける部品を宅配サービスにて取扱いする窓口です。お取換え作業時に特別な資格、技術が必要なものや、安全性に関わる部品は取扱っていません。



個人情報のお取扱いについて

当社は、当社取扱商品のユーザーさま及び流通業者さま等の個人情報を商品納入にあたって取得し、将来にわたる品質保証、メンテナンス、その他当社プライバシーポリシーに記載の目的のために利用させていただきます。個人情報の取扱いについての詳細は、当社ホームページの「プライバシーポリシー」をご覧ください。

株式会社 LIXIL

ホームページアドレス <http://www.lixil.co.jp/>