

MICADO SYSTEM KITCHEN

# システムキッチン

## “Genic” notil

取扱説明書 (G)(N)



### 株式会社ミカド

住宅・都市基盤整備公団指定  
国土交通大臣許可(般・14)第11379号・建設省優良住宅部品認定(BL商品)

本社	大阪市北区大淀南1丁目10番9号	〒531-0075	☎(06) 6455-2660
東京支社	東京都千代田区一番町18番地 川喜多モビルビル3F	〒102-0082	☎(03) 3262-5017
西東京支社	立川市若葉町3丁目25番1号	〒190-0001	☎(042) 534-7771
中部支社	名古屋市昭和区滝子町28番23号	〒466-0053	☎(052) 884-8251
大阪支社	尼崎市金楽寺町1丁目5番1号	〒660-0806	☎(06) 6489-8200
兵庫支社	神戸市中央区中山手通り2丁目1番8号	〒650-0004	☎(078) 331-1751
中・四国支社	広島市東区戸坂千足1丁目12番23号	〒732-0009	☎(082) 229-7881
九州支社	福岡県春日市一の谷1丁目166番地	〒816-0852	☎(092) 584-5461

AD0504

説No.G100-13A

### お客様保管

お使いになる前に必ずお読みいただき記載の表示にしたがって正しくお使いください。  
 なお、本書を紛失及び破損された場合は、販売店又は最寄の弊社事業部までご請求ください。

※キャビネットやビルトイン機器に付属の説明書は、この説明書と共にいつでもご覧になれる場所に大切に保管しておいてください。

お客様がお買上げになりました商品とこの説明書の内容とは、機種・間口などにより、仕様が異なります。ご注意ください。

### もくじ

安全上のご注意 1

ご使用方法 (シンク) 2

ご使用方法 (ベースキャビネット) 3

ご使用方法 (吊戸棚) 4

ご使用方法 (その他のキャビネット) 5

お手入れ方法とお願い 6

扉の調整方法 7

アフターサービス 8

# 1 安全上のご注意 (必ずお守りください)

この「安全上のご注意」をよくお読みの上、正しくお使いください。

- ここに示した注意事項は、守らないと人身事故や家財の損害に結びつくものです。安全に関する重要な内容ですので、必ず守ってください。
- お読みになった後は、お使いになる方が、いつでも見ることができる場所に必ず保管してください。
- 表示内容を無視して誤った使い方をしたときに生じる危害や損害の程度を次の表示で説明しています。



## 警告

この表示の欄は「取扱いを誤った場合、使用者が死亡または重傷を負うことが想定される危害の程度」をいう。



## 注意

この表示の欄は「取扱いを誤った場合、使用者が負傷を負うことが想定されるか、または物的損害の発生が想定される危害・損害の程度」をいう。

- お守りいただく内容の種類を、次の図記号で区分し、説明しています。



このような図記号は、製品の取扱いにおいて、その行為を禁止する図記号です。



このような図記号は、製品の取扱いにおいて、指示に基づく行為を強制する図記号です。



## 警告

- 調理機器の上や回りには燃える物を置かないでください。



スイッチの切忘れなどにより着火し、火災の原因になることがあります。

- 調理機器の使用後やお出かけの時は、スイッチを「切」にしてください。



周囲の可燃物に着火し、火災の原因になることがあります。



## 注意

- 扉が傾いたり、ガタついているときは、蝶番を確実に取付けてください。



扉が落ちて、ケガをするおそれがあります。

※蝶番の取付け方法は、16ページをご覧ください。

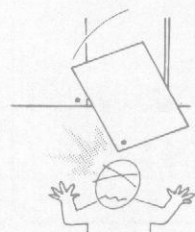

- 扉や取っ手、引き出しにぶら下がらないでください。



扉や取っ手、引き出しがはずれて、ケガをするおそれがあります。

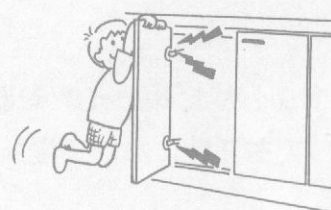

## 注意

- 扉を大きく開けすぎないでください。



扉がはずれて、ケガをするおそれがあります。

- 棚板の棚受けは、前後・左右で異なりますので、指定のものを確実に奥まで差し込んでください。

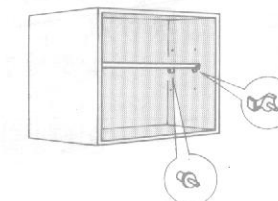

棚板が落下してケガをするおそれがあります。

※棚板のセットのしかたは、11ページをご覧ください。

- てんぷら油や多量の熱湯を、直接排水口に流さないでください。

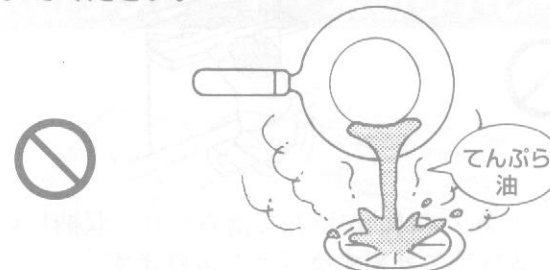

排水器具などが変形し、水漏れの原因となることがあります。

- 組込まれる機器・水栓金具などについては、それぞれの取扱説明書及び製品本体に表示されている事項をお守りください。



使い方を誤ると、思わぬ事故や故障の原因になることがあります。

- 固形または粉末の塩素系洗浄剤・漂白剤は、使ったり、近づけたりしないでください。



水や湿気に反応して発生するガスが、ステンレス等の金属やゴムの腐食・劣化の原因になります。保管の場所や方法に十分注意してください。その他の洗浄剤・漂白剤は使用上の注意をよく読んでお使いください。

- 調理機器の使用時、使用直後は、調理機器周辺に手をふれないでください。

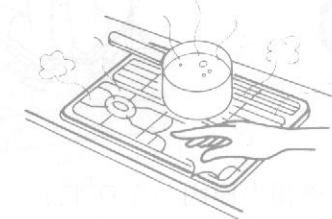

調理機器周辺の表面温度が高くなっているため、ヤケドのおそれがあります。

- 電球や蛍光灯は指定のワット数と形状のものをお使いください。



ワット数と形状が異なると火災のおそれがあります。

- ※塩素系ヌメリ取り剤について

塩素系のヌメリ取り剤は水分に反応して塩素系のガスを発生します。このガスはヌメリ取りに効果がありますが、ステンレスなど金属をさびさせたり、ゴムを劣化させます。特に、洗剤ポケットなどガスの拡散しやすい個所で「さび」などがやすくなります。

## ⚠ 注意

- 棚やスライド収納には、許容積載量以上載せないでください。

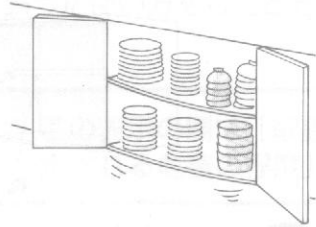

載せているものが落ち、ケガをするおそれがあります。

- 包丁フラップ収納に、扉の開閉に支障をきたす形状の包丁は収納しないでください。扉を閉める時は、包丁が確実に納まっているか、確認してから閉めてください。

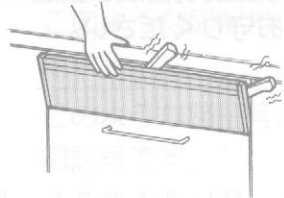

包丁フラップ収納が壊れたり、中の包丁が落ちてケガをするおそれがあります。

- ストッカーに過度の荷重をかけたり、踏み台代わりに乗ったりしないでください。

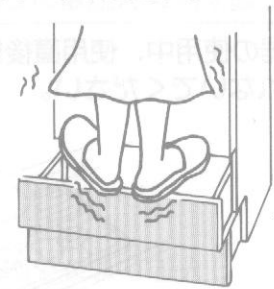

転倒や破損の原因となります。

- スライド扉に過度な荷重をかけたり、無理な方向に引っばったり、押ししたりしないでください。



スライド扉が破損したり、落下してケガをするおそれがあります。

- 廃棄処分の際は、必ず許可を受けている業者に処理を依頼してください。



- 包丁フラップ収納の扉を、強い力で開閉しないでください。

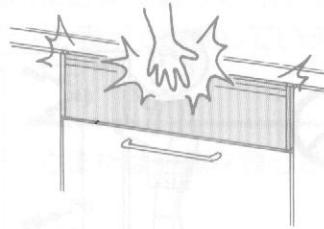

強い力で開閉すると、衝撃で包丁フラップ収納が壊れたり、中の包丁が落ちてケガをするおそれがあります。

- 包丁フラップ収納にぶら下がったり、強く揺すったりしないでください。



包丁フラップ収納が壊れて落ちたり、収納した包丁が落ちてケガをすることがあります。

- 浅型スライド収納を引き出した状態でスライド扉を無理に閉めないでください。

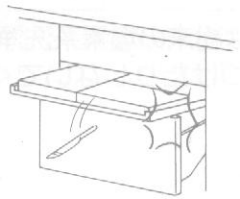

浅型スライド引き出しやスライド扉が破損したり、ラックや収納品が落下してケガをするおそれがあります。

- 浅型スライド収納を引き出した時、手前に無理な力をかけたりしないでください。

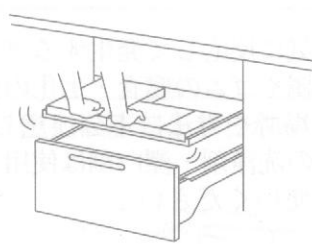

浅型スライド収納やラックが破損したり、落下してケガをするおそれがあります。

## 2 ご使用方法 (シンク)

### <Do シンク>



### 水切りプレート・水切りトレー

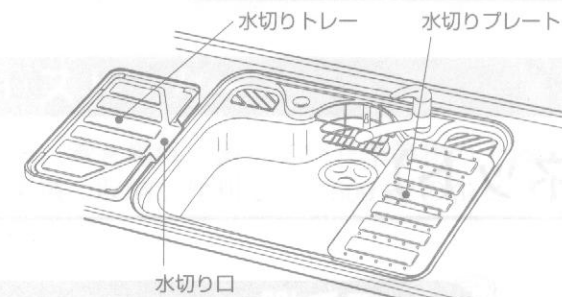

- 水切りプレート (ステンレス製)

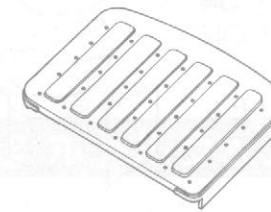

調理のサポートスペースとして、又食器などの水切りにお使いいただけます。

- 水切りトレー (樹脂製)



水切りトレーはシンクサイドに水切りトレーの水切り口を引っ掛けてお使いください。水切りトレーは水切りプレートの下に重ねてDoシンク内に収納することができます。

### 点検口

- 点検口フタの外し方

点検口フタの四隅のラッチのつまみを引くとはずれます。取付け方は、引っばった部分を押しとロックされます。



※給水・給湯・排水管の点検以外は外さないでください。

### 洗剤ポケット

シンク周りの洗剤類を、まとめて収納できます。着脱式なので、取り外して丸洗いができます。

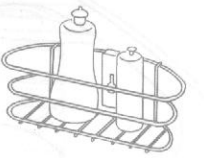

- 取外し取付け方

洗剤ポケットを持ち上げ手前に引き、フックから外してください。取り付けは取り外しと逆の手順で行ってください。

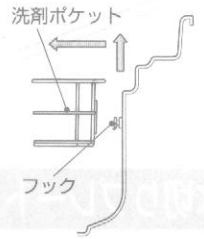

### 浅型クズカゴ付排水トラップ

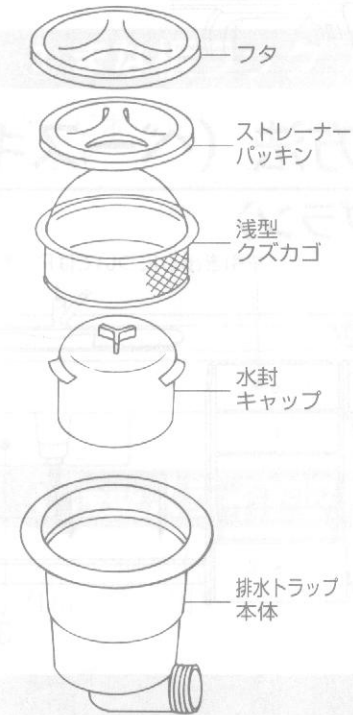

- ゴミの収納方法

シンクの調理くずや茶がらなどを、ストレーナーパックの中央部から浅型クズカゴに、水といっしょに流し込んでください。

- ゴミの捨て方

ストレーナーパックを外してクズカゴを取り出し、水を切ってから捨ててください。

- 止水の方法

ストレーナーパックにフタをしてください。一時的に排水を止めることができます。

### 水栓孔埋めキャップ

浄水器などを後付けされる場合は、水栓孔埋めキャップを外してお使いください。

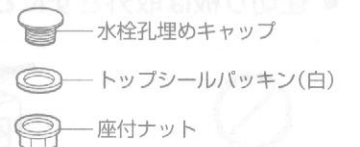

## 〈スタンダードシンク〉

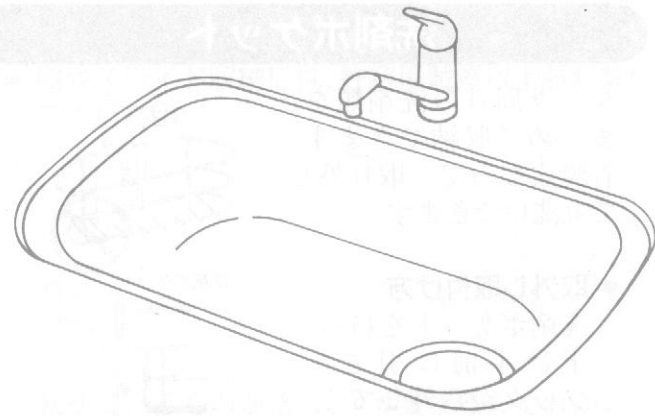

### 水切りプレート (シングルシンクを除く)

食器の水切りはもちろん、調理スペースとしても使用できます。左右にスライドさせることができます。

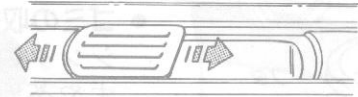

## 3 ご使用方法 (ベースキャビネット)

### 〈スタンダードプラン〉

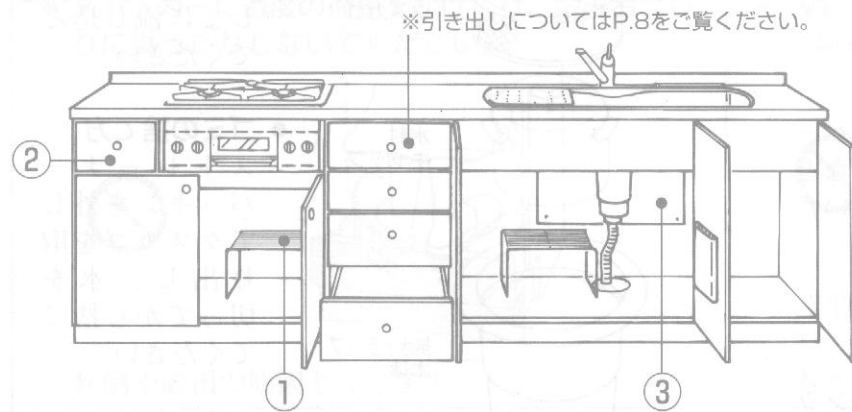

※引き出しについてはP.8をご覧ください。

### ② 小引き出し

コンロ横についている小引き出しです。調味料などを収納していただくと、調理の時、サッと使えて大変便利です。

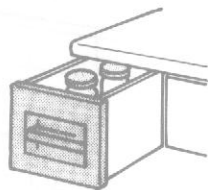

## 注意

- 仕切り板は取外さずにご使用ください。



仕切り板を外すと歪んで落下するおそれがあります。

## クズカゴ付排水トラップ



- ゴミの収納方法  
シンクの調理くずや茶がらなどを、ストレーナーパッキンの中央部からクズカゴに、水といっしょに流し込んでください。
- ゴミの捨て方  
ストレーナーパッキンを外して、クズカゴを取り出し、充分水を切ってから捨ててください。
- 水の溜め方  
ストレーナーパッキンにフタをしてください。

## 〈スペアストッカープラン〉

※引き出しについてはP.8をご覧ください。

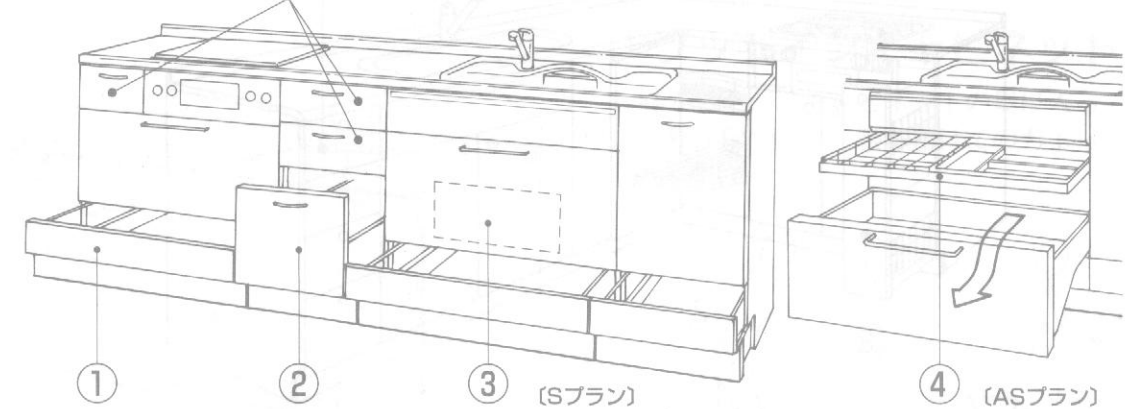

各スライド収納 (※を除く) の許容積載量  
ジェニックシリーズ…20kg  
ノーティルシリーズ…15kg

スライド収納、ストッカー、ボトルラックの取外し、取付け、調整方法についてはP.17~をご覧ください。

### ① ストッカー

従来、置き場所に困っていた季節物の土鍋や調理家電の収納に便利です。500mlの缶ビールも入ります。



### ② ボトルラック

一升ビンが入る高さが確保されていますので、調味料ボトル等の収納に便利です。また、クロスギャラリーがボトルの転倒を防止します。

#### ● クロスギャラリーの調整方法

⊕ドライバーでクロスギャラリー樹脂部にあるネジをゆるめて、動かしてください。動かした後、ネジを締め直して固定してください。

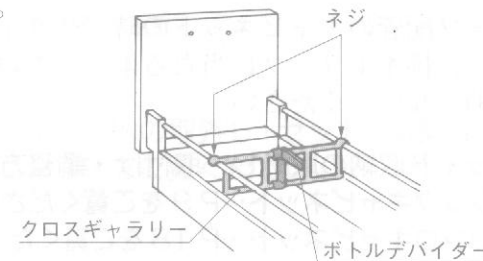

#### ● ボトルデバイダー

ボトルの左右方向の揺れを防止します。また、左右にスライドさせて位置を調整できます。

### ③ まな板ラック (Sプラン)

キャビネット内にまな板を立てて置くことができます。

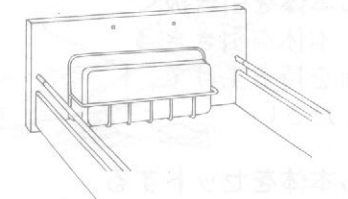

### ④ 浅型スライド収納 (ASプラン)

シンク前で使う調理道具や水切りプレート (Doシンク用) 等を収納できます。

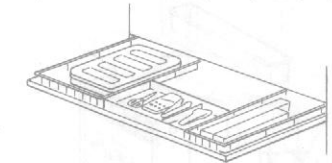

許容積載量  
5kg

トレーは、簡単に取外して丸洗いできます。

#### 〈浅型スライドアミカゴの取外し・取付け方〉

①浅型スライド収納を引き出してください。

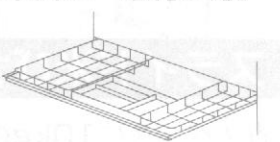

②アミカゴの後部を持ち上げ後方へ引き抜いてください。

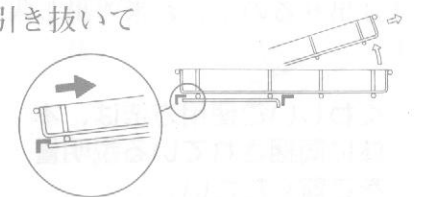

※取付けは、取外しと逆の手順で行ってください。

〈全プラン共通項目・オプション〉

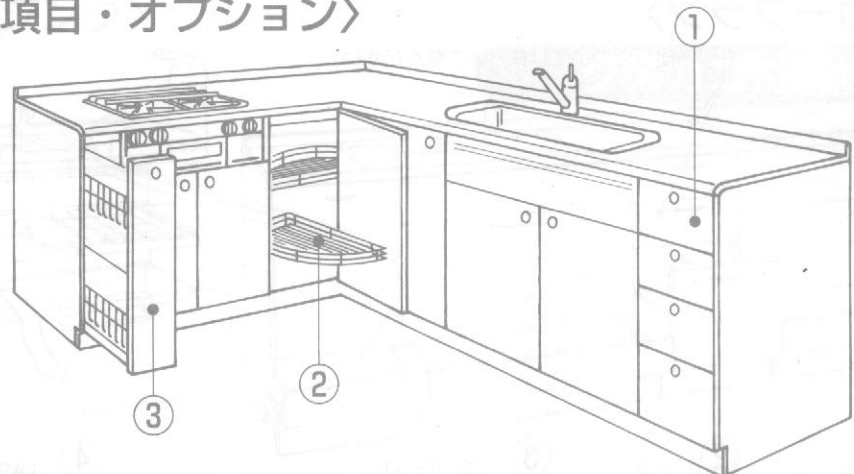

① 引き出し

スライサーや調理ばさみなどの調理小物から、お玉やラップ類、ふきんやたわしのストックまですっきり整理できます。

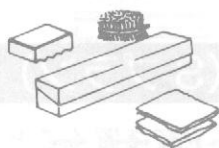

許容積載量  
5kg

● 引き出し本体を引き抜く  
引き出し本体を引ききった後手前を持ち上げて、抜いてください。

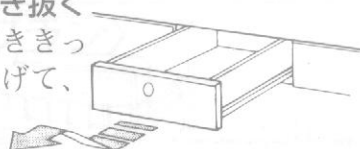

● 引き出し本体をセットする  
引き抜く時と、逆の要領で行ってください。

③ スライド調味料ラック

出し入れしやすいスライド式で、調味料等の収納に便利です。



※トレーは枠からはずして丸洗いすることができます。

スライド米びつ

省スペースに10kgのお米を収納、扉ごと引っぱり出せるので、お米の出し入れがスムーズです。

※くわしいご使用法は、本体に同梱されている説明書をご覧ください。

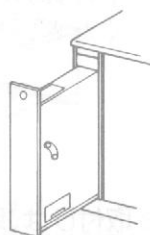

② 回転網棚

デッドスペースになりがちなコーナーをフル活用。90°回転するので、奥まで手を伸ばさず、ラクに出すことができます。

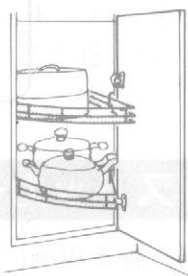

● 回転網棚のはずし方  
矢印のところが軸になっています。回転網棚をそのまま持ち上げると、軸部のピンからはずれます。

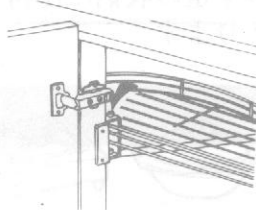

スライドシンク/コンロキャビネット

大型スライド収納なので、大きな鍋やフライパンを収納するのに便利です。

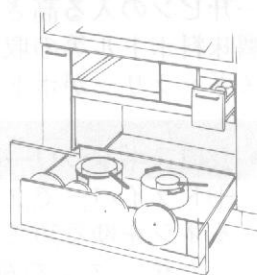

● ハーフ配管のキャビネットの時、スライド本体に、排水トラップに当たるようなものを、収納しないでください。

※スライド収納の取外し・取付け・調整方法  
・シンクキャビネット…P.9をご覧ください。  
・コンロキャビネット…P.18をご覧ください。

ジャストレベル・フットインプラン

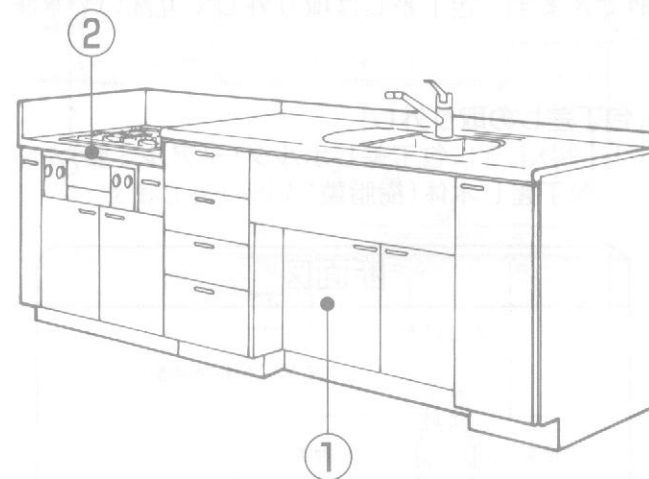

① フットインキャビネット

膝から下が、キャビネットの奥に入ってラクな作業姿勢が保てます。腰を掛けてのちょっとした作業にも便利です。

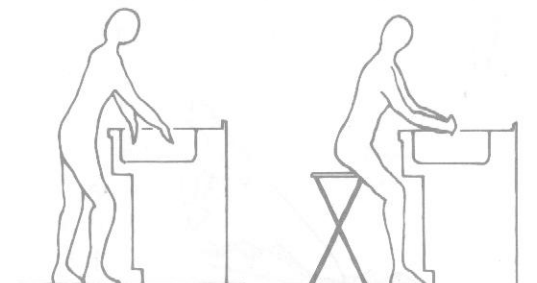

② ジャストレベルカウンター

調理面より10cm低いコンロ台。鍋の中も見やすく、腕の動きに無理がありません。

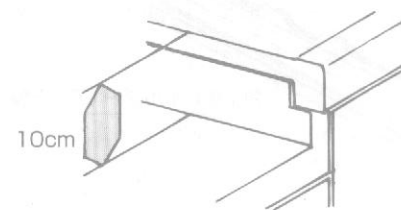

● サイドトレイ

調理中のお玉や、レードルの仮置きに便利です。ネット部にはオイルポットや小さな鍋が置けます。

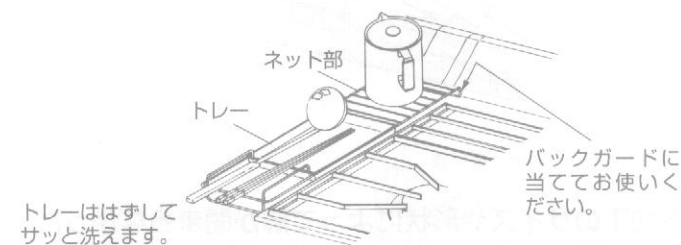

トレーははずしてサッと洗えます。

バックガードに当ててお使いください。

● スライド収納 (コンロ用キャビネット)

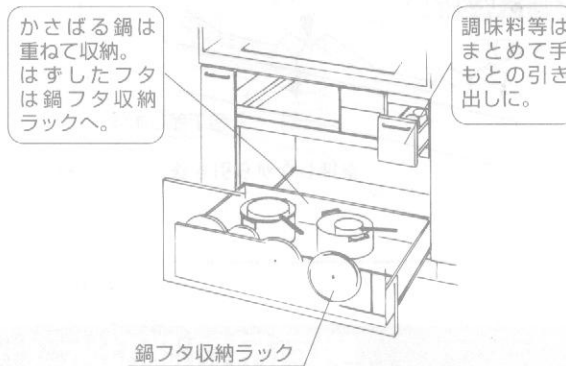

かさばる鍋は重ねて収納。はずしたフタは鍋フタ収納ラックへ。

調味料等はまとめて手もとの引き出しに。

鍋フタ収納ラック

※スライド収納の取外し・セット・調整方法についてはP.18をご覧ください。

● スライド収納 (フットインキャビネット)

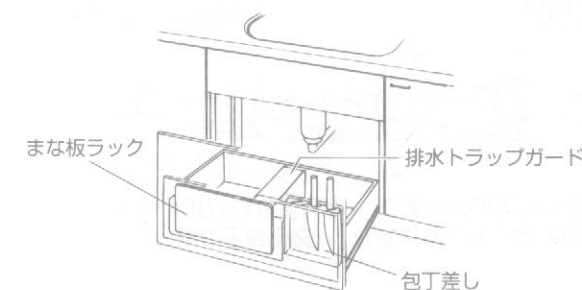

● スライド収納の取外し方

① スライド収納を引ききった後ラッチを↓印の方向に引いてロックを外してください。

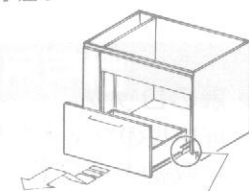

② スライド収納本体を手前に持ち上げて抜いてください。スライド収納をセットする場合は取外しと逆の要領で行ってください。

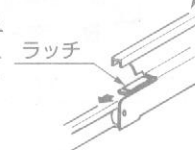

## 包丁フラップ収納

取り出しやすいシンク前の幕板部分に、4本の包丁を収納できます。包丁差しは取り外して丸洗いできます。

### ● 包丁の入れ方

包丁差しの溝に沿って刃先から包丁を差し込み図②のように確実にセットしてください。

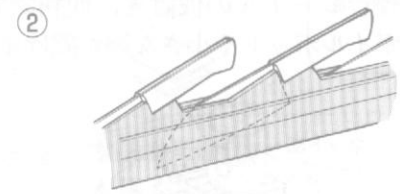
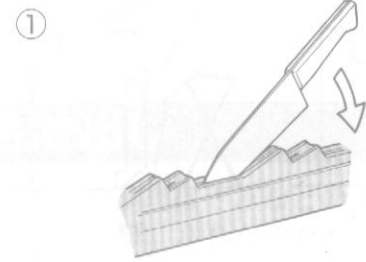

※包丁のサイズや形状によって扉が閉まらなかったり包丁が入らない場合がございます。扉の開閉に支障をきたす形状の包丁は、収納しないでください。

### 参考寸法

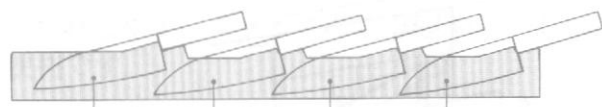

※刃渡り約200mmまで ※刃渡り約180mmまで  
(菜切り包丁も入ります。) (文化包丁の場合。)

### ● 扉のロック

扉中央のツマミを左へスライドさせると包丁フラップ収納の扉にロックが掛かります。

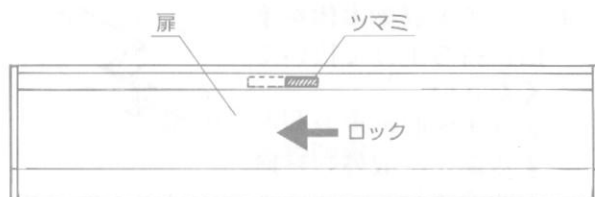

### ● 包丁差しの取り外し

① 図のように包丁差しホルダー(アルミ製)から包丁差し本体(樹脂製)を取り外します。

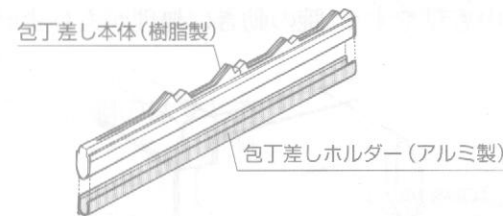
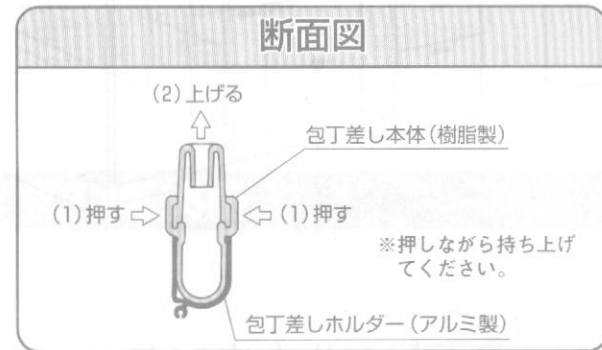

② 図のように包丁差しカバーを左右に分割して、包丁差し本体から引き抜いてください。

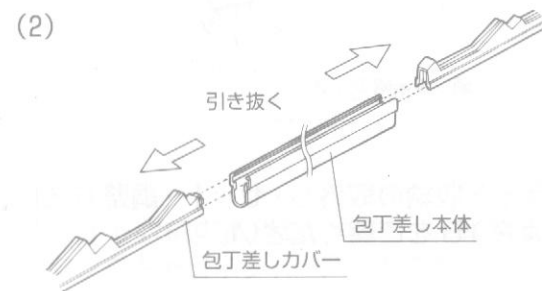
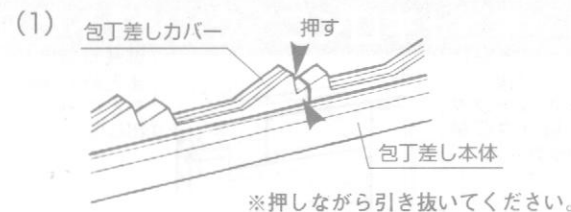

③ 包丁差しをセットする場合は、取り外しと逆の要領で行ってください。

## 4 ご使用方法 (吊戸棚)

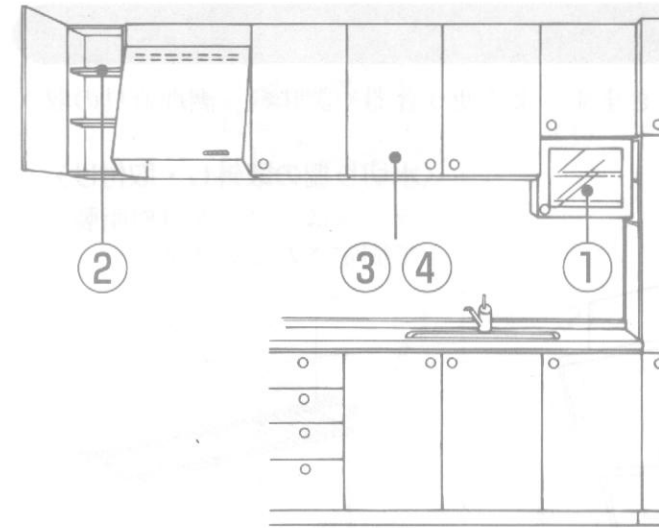

### ① 中吊戸棚

手が届きやすい位置に設置されているので、出し入れがとてもラクにできます。よく使う調理道具や調味料の収納に最適です。

### ● スパイスケース

調理にかかせない塩や、砂糖などの調味料を小分けに収納することができます。フタの開閉が片手でできるので料理がとてもしずみカルにできます。

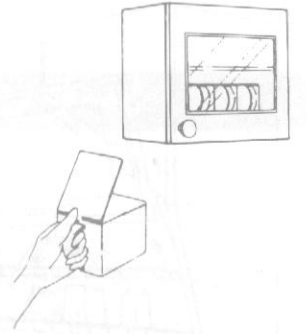

### ② 移動棚

棚板の高さを収納するものに合わせて調節することができます。

### ● 棚板の固定

棚ダボを棚受け穴に差し込み、<図1>のように、棚板がガタつかないように水平にのせてください。

<図2>のように棚ダボのツバの上に棚板がのらないように確実にのせてください。

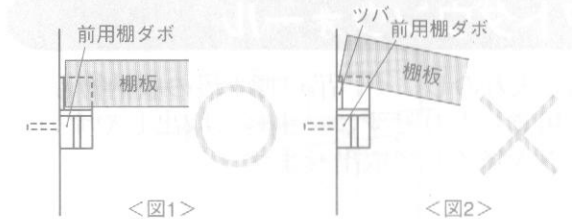
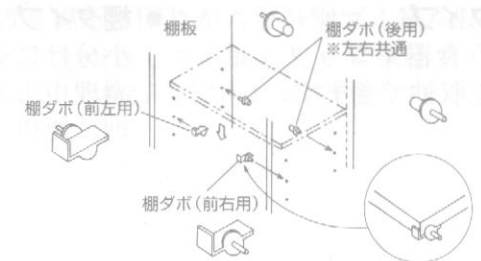

### お願い

● 棚板の許容積載量を守ってください。

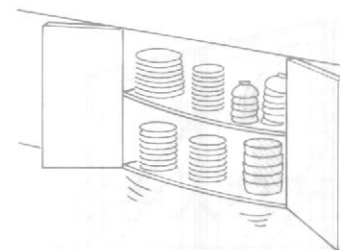

許容積載量  
20kg

### ③ 水切棚付吊戸棚

(B-90APF)  
手の届きやすい位置に水切棚が付いているので、ボウルなどの調理器具の収納に便利です。

底部には、照明器具が付いています。

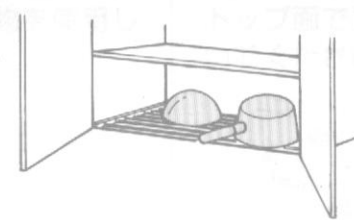

20W蛍光灯

### ④ 照明スペース付吊戸棚



別売の照明器具を取付けるスペースがあります。器具が底部に納まるので、露出せず見目がスッキリとします。

## スイングアップ吊戸棚

扉は上に開くので、調理中は扉を開けたまま使うことができます。よく使う食器や調味料、調理道具の収納に最適です。

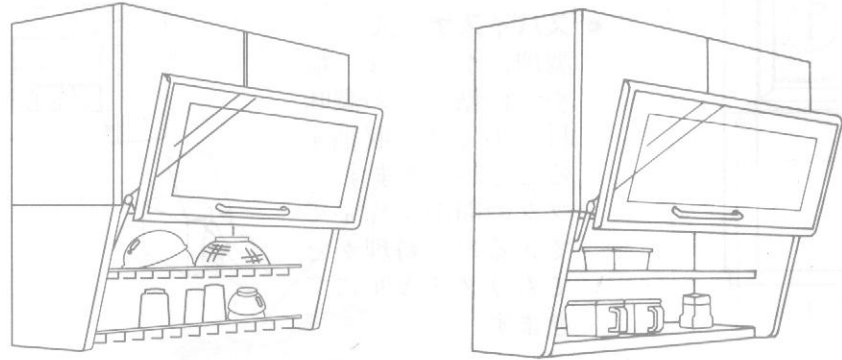

〈水切り棚の取外し・取付け〉  
ラックは、フック（樹脂製）で固定されています。

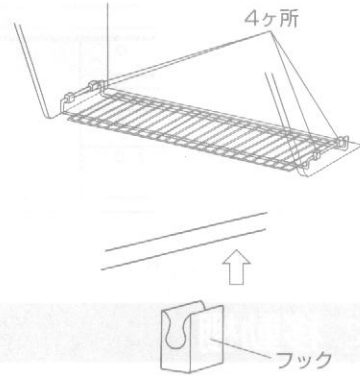

※ラック取付け時には、フックに確実にセットし、ガタつきのないことを確認してください。

### ● 水切りタイプ

よく使う食器やコップ、ボウル等を収納できます。

### ● 棚タイプ

小分けにした塩や砂糖等の調理中よく使う調味料の収納に便利です。

## リフトダウンウォール

普段出し入れのしにくい吊戸棚上段の収納物も、脚立を用意したりせずに、手軽に取出ししやすい高さに引き降ろして取出せます。

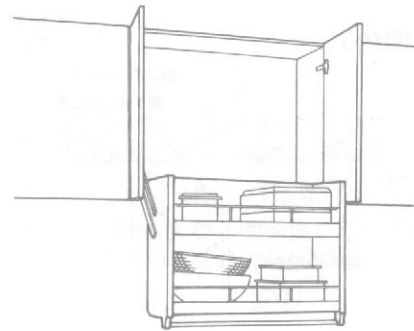

※くわしくは、付属の取扱説明書をご覧ください。

## アルミフレーム扉

樹脂透明型板を使い、安全面にも配慮しています。

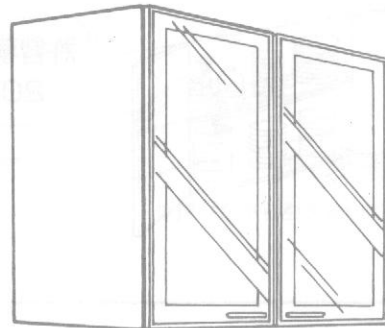

## 5 ご使用方法（その他のキャビネット）

### ① 照明ユニット

カウンターテーブルでのくつろぎの一時を、明るく演出してくれます。ON・OFFスイッチもユニットに付いています。

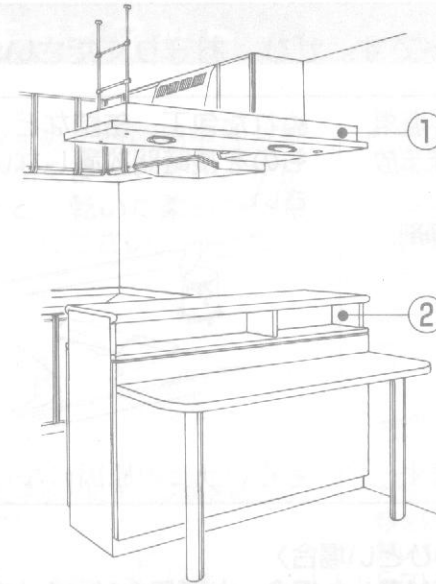
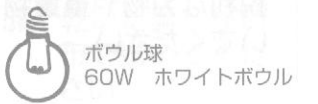

### ② フロアーカウンター

ポストフォームカウンターに、集成材のテーブルをセット。キッチン側、テーブル側ともオープンスペースが付いていて、調味料を収納したり、お気に入りのティーカップを置いたりできます。

### サイドユニット

シンク側に扉が開いてまな板と洗剤、スポンジ等を収納することができます。



ご注意：収納するまな板や洗剤は、種類によっては収納できない場合がありますので、大きさを確認してください。

まな板や洗剤、スポンジ、タワシ等は、水気を切って収納してください。

### フリーオープンスペースキャビネット

置き場所に困りがちな分別ゴミ箱を収納したり、イスを用意してちょっとした家事テーブルにしたりと、お好みに合わせて使っていただけます。

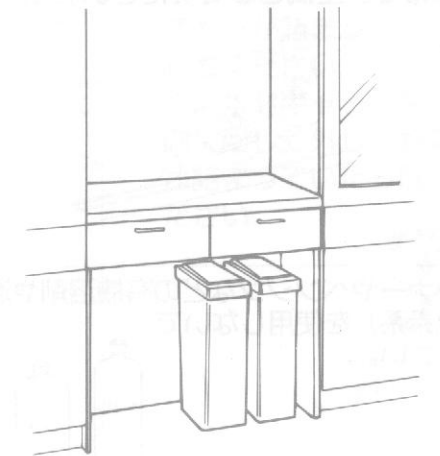

## 6 お手入れ方法

### トップシンク

お願い（いつまでも快適にお使いいただく為のポイントです。ぜひ、お守りください。）

トップ面で、直接刃物を使用しないでください。

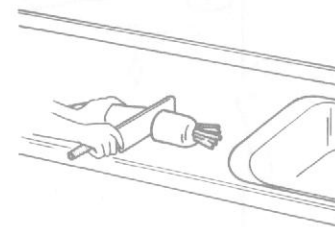

傷が付きますので、まな板をご使用になってください。

トップ面で重い物を引きずらないでください。

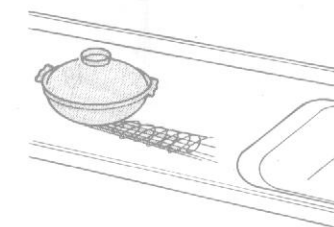

傷が付くことがあります。

フライパン等を直接置かないでください。

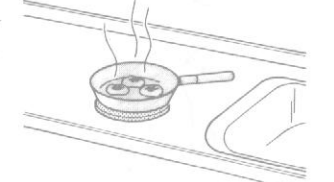

変色、ひび割れの原因になりますので、鍋敷き等をご使用になってください。

お願い (いつまでも快適にお使いいただく為のポイントです。ぜひ、お守りください。)

鋭利な刃物や重量物を落とさないでください。

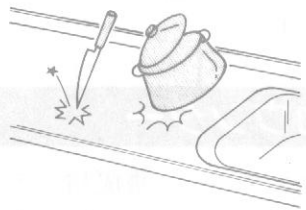

ひび割れ、傷の原因になります。

塩、油、調味料や漂白剤（塩素系）、消毒剤などをこぼしたまま放置しないでください。固形または、粉末の塩素系洗剤、漂白剤、消毒剤は使わないでください。

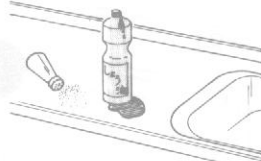

サビや腐食、劣化の原因になります。

ぬれた包丁、缶詰など、鉄製のもの長時間放置しないでください。

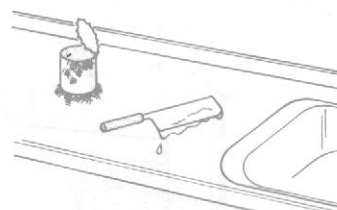

もらいサビの原因になります。

〈普段のお手入れ〉

お湯又は水でうすめた台所用中性洗剤を布にふくませて拭き、水拭きのあと、乾いた柔らかい布で拭いてください。

※ポストフォームカウンターの場合は、お湯又は水拭きのあと、乾いた布で拭いてください。  
※カウンターテーブル（集成材）の場合は、柔らかい布で、空拭きしてください。

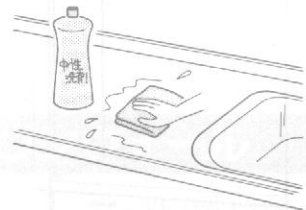

〈汚れのひどい場合〉

サビが付着した場合、台所用クリームクレンザー（ポストフォーム・集成材カウンターの場合は台所用中性洗剤）をスポンジにふくませて拭き、水拭きのあと乾いた柔らかい布で拭いてください。



シンナーやベンジンなどの有機溶剤や漂白剤（塩素系）を使用しないでください。

変質する場合があります。



粒子の粗いみがき粉や金属タワシを使用しないでください。

傷が付くことがあります。

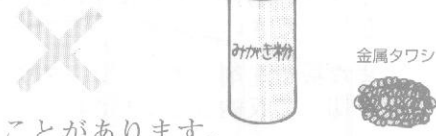

〈人造大理石の表面にキズがついた時〉

① 240番の目の粗いサンドペーパーで、キズが消えるまで磨いてください。



② 400番の目の細かいサンドペーパーで軽く磨いて、更にスコッチブライト（ナイロンタワシ）で軽く弧を描くように磨いてください。

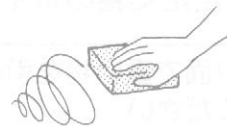

③ スポンジにクリームクレンザーを付けるか、水で湿らせたスコッチブライトで、更に全体を磨いてください。



扉・キャビネット

〈扉〉

● 水でうすめた台所用中性洗剤を布にふくませて拭き、水拭きのあと、乾いた柔らかい布で拭いてください。

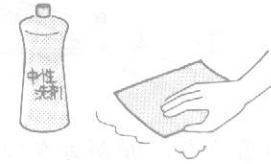

扉・キャビネットにテープ類を貼らないでください。

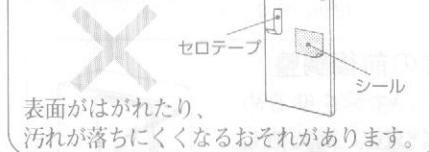

表面がはがれたり、汚れが落ちにくくなるおそれがあります。

〈ガラス扉〉

● 研磨剤の入っていない市販のガラスクリーナーや、水でうすめた台所用中性洗剤を布にふくませて拭き、水拭きのあと乾いた柔らかい布で空拭きしてください。

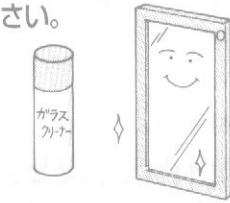

ガラス扉の裏面（フィルム面）にテープ類を貼ったり尖ったものや、硬いもの、ブラシなどでこすらないでください。フィルムを傷つけ、ガラスの飛散防止機能が十分に働かなくなる原因になります。

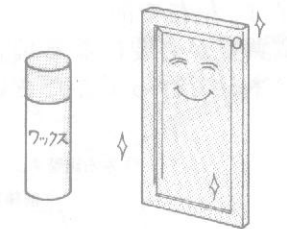

● 天然木の扉：乾いた柔らかい布で拭いてください。月に一度程度、家具用ワックスをかけてください。

排水トラップ・クズカゴ

● お湯又は台所用中性洗剤で洗い流してください。

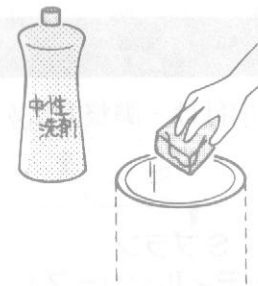

● 時々、排水パイプ用洗剤を使ってお手入れしてください。

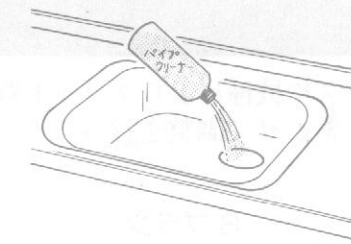

排水パイプ用洗剤は説明書通り正しくお使いください。

● 流水の流れが悪くなったなら、クズカゴが詰まっていないか点検してください。次に水封キャップを「開」の方向に回して外し、野菜クズなどが詰まっていたら取り除いてください。

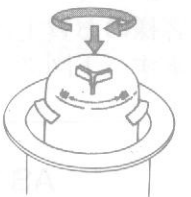

● お手入れの後は、必ず水封キャップを取り付けてください。

プラスチック部（取手・包丁差し・カトラリーなど）

● 水でうすめた台所用中性洗剤を布にふくませて拭き、水拭きのあと、乾いた柔らかい布で拭いてください。

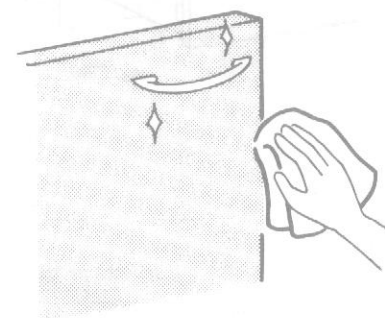

● カトラリーや包丁差しをお手入れする際は、熱湯を使用しないでください。

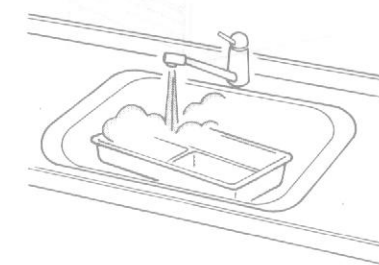

変形するおそれがあります。

● 水拭きのあと、乾いた柔らかい布で拭いてください。





# 7 扉の調整方法

## 開き扉

- **取外し**  
扉を持ちながら、蝶番本体のレバーを押し込んで、はずしてください。
- **取付け**  
蝶番本体の軸を座にはめてください。蝶番本体を座にカチッと音がするまで確実に押し込んでください。
- **調整方法**  
扉は、左右や前後のズレがないように取付けていますが、お使いになっているうちに扉がガタついたり、微調整が必要になる場合があります。その場合は、ドライバー1本で調整できますので、蝶番の①②③のネジで行ってください。

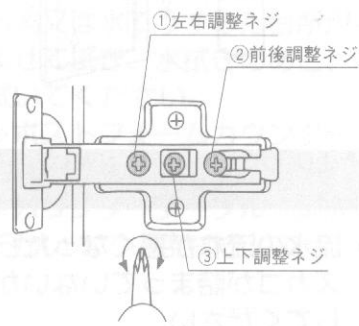

### 扉の左右調整

②のネジを締めたまま①のネジを回して調整してください。

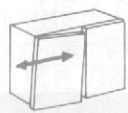

### 扉の前後調整

②のネジをゆるめ、調整後、締め直してください。

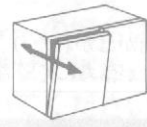

### 扉の上下調整

③のネジをゆるめ、調整後、締め直してください。

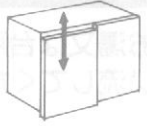

## スライド収納

お客様のお買上げになりましたシリーズや機種によりスライド収納の取外し・取付け・調整方法が異なります。下図スライド収納形状と照らしあわせて調整を行ってください。

ASプラン	Sプラン (ジェニックシリーズ)	Sプラン (ノーティルシリーズ)

## <ASプラン>

- **取外し**  
①スライド収納を引き出し、左右のガイドストッパーをはずしてください。
- ②スライド収納本体前側のモールを取外してください。

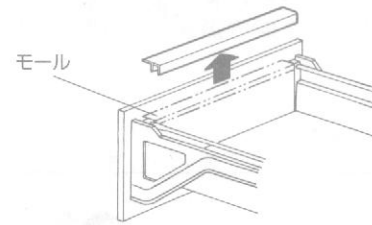
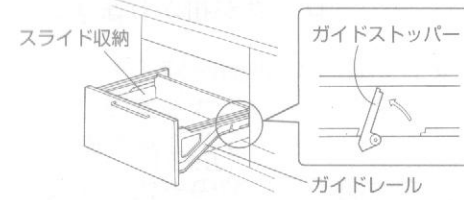

- ③スライド収納を止まるまで、ゆっくり押し込み、扉をもち上げてはずしてください。

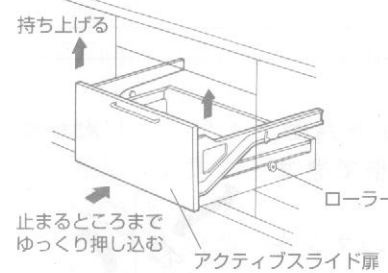

- ④スライド収納本体を引き出し、手前をもち上げるとロックがはずれます。そのまま引き抜いてください。

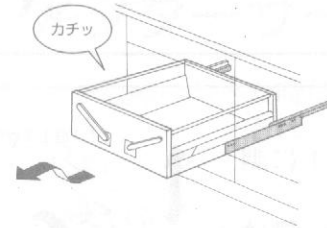

- **調整方法**  
P.18「Sプラン調整方法」をご覧ください。

- **取付け**  
①キャビネットについている受けレールを奥まで入れてください。

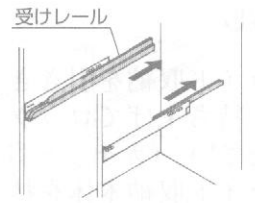

- ②スライド収納本体をレールに載せて奥までおしてください。

(カチッと音がしてロックが掛ります)

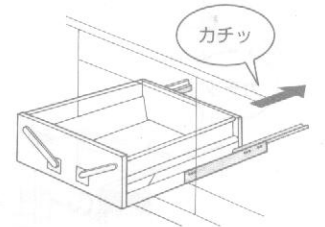

- ③ガイドレール左右のガイドストッパーをはずしてください。

- ④ガイドレール内側の溝とスライド収納本体側面の溝をあわせて扉をゆっくりおろし、ガイドストッパーにキャビネット側のローラーをはめてください。

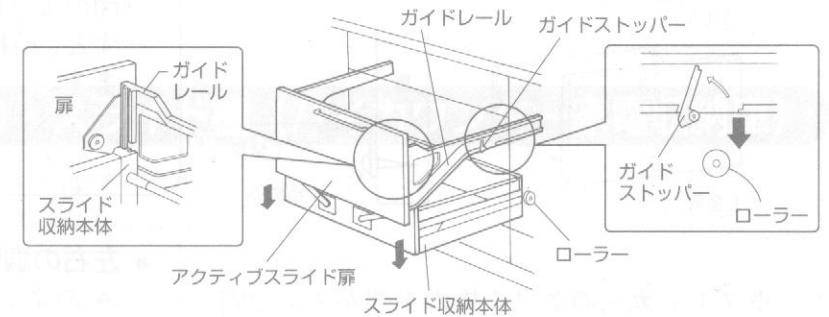

- ⑤スライド収納を一旦引き出し、ガイドレール左右のガイドストッパーをロックして、スライド収納前側にモールを取付けてください。

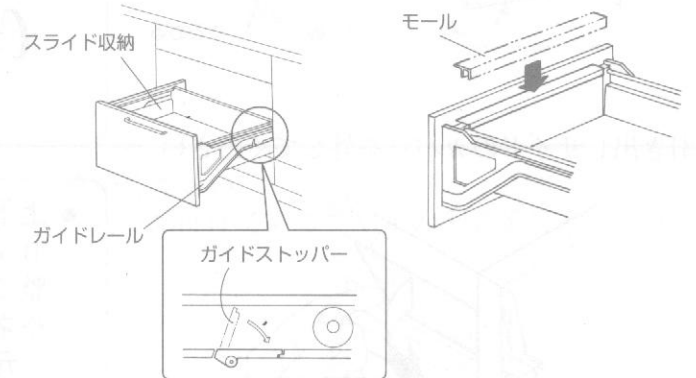

## <Sプラン (ジェニックシリーズ)>

### ● 取外し

- ① スライド収納を引ききった後、手前を持ち上げてロックをはずしてください。(カチッと音がします。)
- ② スライド収納本体を持ち上げながら、引抜いてください。

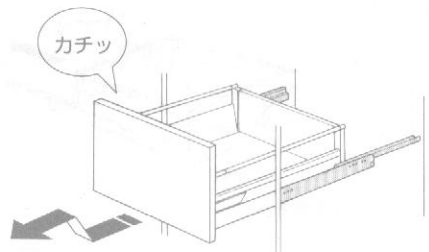

### ● 取付け

- ① 受けレールを奥まで入れてください。
- ② スライド収納をレールに載せて、奥まで押してください。(カチッと音がしてロックが掛かります。)

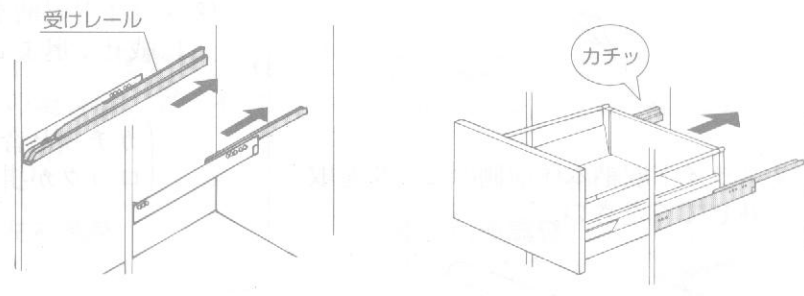

### ● 調整方法

- ① ※スライド収納前板の下部にL金具がついている場合は、固定されているネジをゆるめ、調整を行ってから締め直してください。

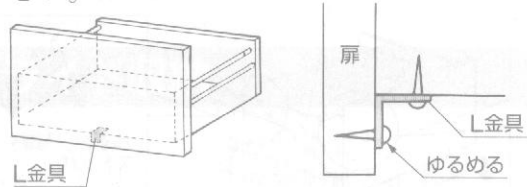

※ ストッカーのケコミ板の下部がネジで固定されている場合はそのネジをゆるめ、調整を行ってから締め直してください。

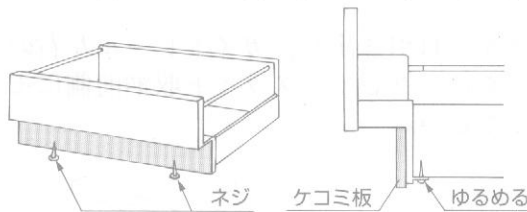

- ② 引き出しサイドのカバーを外してください。

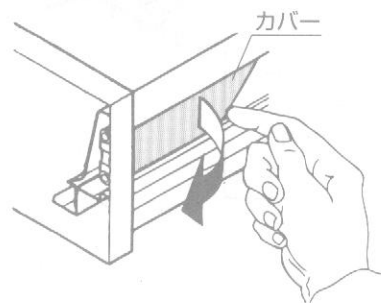

### ● 前板傾き調整

#### (ギャラリ付の場合)

図のようにギャラリ棒を回すと、前板の傾きを調整できます。

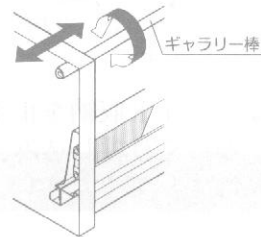

### ● 左右の調整

①のネジを右へ回すと右に、左へ回すと左に調整できます。扉の左側からは①のネジを右へ回すと左に、左へ回すと右に調整できます。

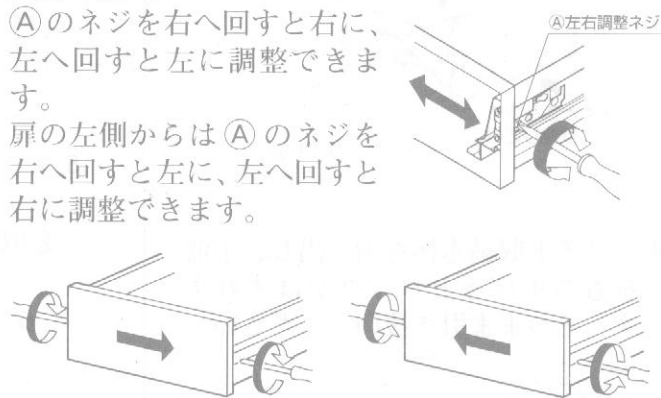

### ● 上下の調整

②のネジを回すと上下に調整できます。  
※ネジが一回転すると、扉は元の位置に戻ります。

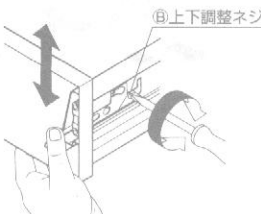

## <Sプラン (ノーティルシリーズ)>

### ● 取外し・取付け

引き出し本体を引ききった後、手前を持ち上げて引き抜いてください。  
セットする時は、取外しと逆の要領で行ってください。

### ● 調整方法

※スライド収納前板の下部にL金具がついている場合は、固定されているネジをゆるめ、調整を行ってから締め直してください。

※ストッカーのケコミ下部がネジで固定されている場合は、同様に調整を行ってください。

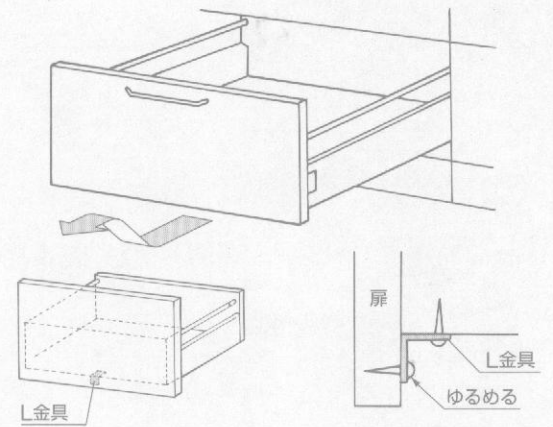

### ● 前板傾き調整

図の位置にギャラリ棒のキャップをあわせて回すと、前板の傾きを調整できます。

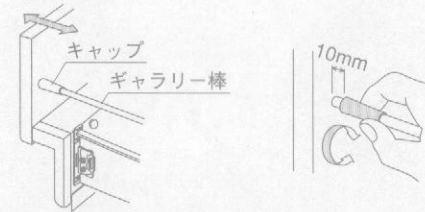

### ● 左右の調整

引き出しレール左右の①のネジをゆるめ、調整後締め直してください。

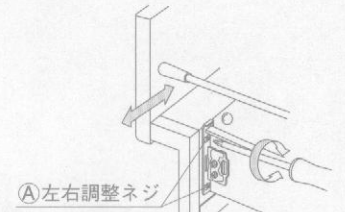

### ● 上下の調整

②のネジを回すと前板の上下を調整できます。

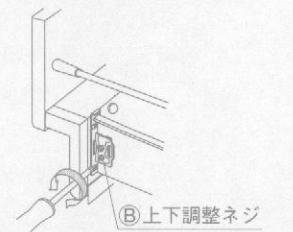

## 浅型スライド収納 (ASプラン)・スライド棚 (ハイカウンター家電収納庫)

スライド棚をいっぱい引き出し、右側のレールはフックを①の矢印方向に下げながら、左側のレールはフックを上げながら②の矢印方向へ引いてください。

取付け方法は、スライド棚本体レールをキャビネット側のレールに差込み、そのまま奥まで押し込んでください。

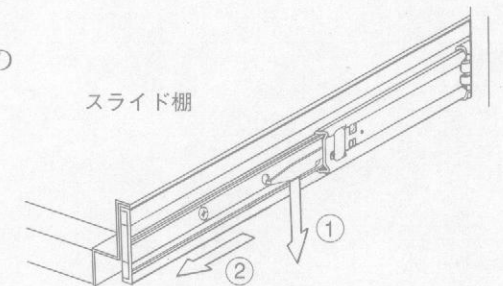
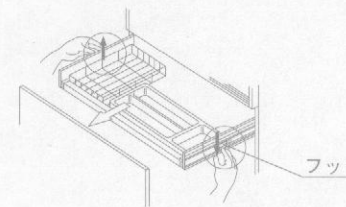

## 8 アフターサービス

ご不審な点や故障のおきた時は、お買上げ販売店にご連絡ください。

なお、ご連絡いただくときは、扉の裏面やキャビネット内に貼付けてあるラベルの型式番号もあわせてお知らせください。

製造No.  
型式

